

Bedienungsanleitung

DVD-Recorder

Modell Nr. **DMR-EZ49V**

DIGA

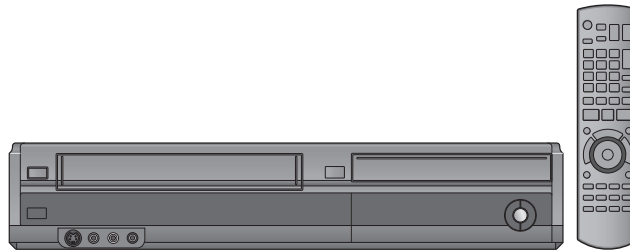

Sehr geehrter Kunde

Wir möchten Ihnen für den Kauf dieses Produkts danken. Für optimale Leistung und Sicherheit lesen Sie bitte diese Bedienungsanleitung aufmerksam durch.

Bitte lesen Sie diese Bedienungsanleitung vor dem Anschließen, Inbetriebnehmen oder Einstellen dieses Gerätes vollständig durch. Diese Anleitung bitte aufbewahren.



Hinweis zu DVB-Funktionen

- Dieser DVD-Recorder dient lediglich zum Betrachten und Aufnehmen frei empfangbarer Kanäle, nicht für Pay TV oder verschlüsselte Kanäle.
- Bei "DVB" und beim "DVB"-Logo handelt es sich um Marken des DVB Project.

Hinweis zu den Beschreibungen in der vorliegenden Bedienungsanleitung

- Referenzseiten werden in der Form "→ ○○" angegeben.

Das GUIDE Plus+ System steht in folgenden Ländern zur Verfügung:
(Stand Dezember 2009)

Deutschland/Österreich/Italien/Spanien

- In einigen Regionen der oben aufgeführten Länder steht dieser Dienst unter Umständen nicht zur Verfügung.
- Die versorgten Bereiche können sich unter Umständen ändern.

Von diesem Gerät unterstützter Regionalcode

Regionalcodes werden DVD-Recordern und DVD-Videos entsprechend der Regionen zugeteilt, in denen sie verkauft werden.

- Der Regionalcode dieses Gerätes ist "2".
- Das Gerät ermöglicht die Wiedergabe von DVD-Videos, die mit "2" oder "ALL" markiert sind.

Beispiel:



Web Site: <http://www.panasonic-europe.com>

WARNUNG!

DIESES PRODUKT ERZEUGT LASERSTRAHLUNG. DURCHFÜHRUNG ANDERER VORGÄNGE ALS DER HIER ANGEgebenEN KANN ZU GEFÄHRLICHER STRAHLUNG FÜHREN. REPARATUREN DÜRFEN NUR VON QUALIFIZIERTEM FACHPERSONAL DURCHGEFÜHRT WERDEN.

WARNUNG:

ZUR REDUZIERUNG DER GEFAHR VON BRAND, ELEKTRISCHEM SCHLAG UND BESCHÄDIGUNG:

- DIESES GERÄT SORGFÄLTIG VOR NÄSSE, FEUCHTIGKEIT, SPRITZ- UND TROPFWASSER ZU SCHÜTZEN; BLUMENVASEN UND ANDERE MIT FLÜSSIGKEITEN GEFÜLLTE BEHÄLTER DÜRFEN NICHT AUF DIESES GERÄT GESTELLT WERDEN.
- AUSSCHLIESSLICH DAS EMPFOHLENE ZUBEHÖR VERWENDEN.
- AUF KEINEN FALL DIE ABDECKUNG (ODER RÜCKWAND) ABSCHRAUBEN; IM GERÄTEINNEREN BEFINDEN SICH KEINE TEILE; DIE VOM BENUTZER GEWARTET WERDEN KÖNNEN. REPARATURARBEITEN SIND GRUNDSÄTZLICH DEM KUNDENDIENSTPERSONAL ZU ÜBERLASSEN.

WARNUNG!

- UM AUSREICHENDE BELÜFTUNG ZU GEWÄHRLEISTEN, DARF DIESES GERÄT NICHT IN EINEM BÜCHERREGAL, EINBAUSCHRANK ODER EINEM SONSTIGEN ENGEN RAUM INSTALLIERT ODER AUFGESTELLT WERDEN. SORGEN SIE DAFÜR, DASS DER BELÜFTUNGSZUSTAND NICHT DURCH VORHÄNGE ODER ANDERE MATERIALIEN BEHINDERT WIRD, UM STROMSCHLAG- ODER FEUERGEFAHR DURCH ÜBERHITZUNG ZU VERMEIDEN.
- ACHTEN SIE DARAUF, DIE ENTLÜFTUNGSSCHLITZE DES GERÄTES NICHT DURCH GEGENSTÄNDE AUS PAPIER ODER STOFF ZU BLOCKIEREN, Z.B. ZEITUNGEN, TISCHDECKEN UND VORHÄNGE.
- STELLEN SIE KEINE QUELLEN OFFENER FLAMMEN, Z.B. BRENNENDE KERZEN, AUF DAS GERÄT.
- BEACHTEN SIE BEI DER ENTSORGUNG VERBRAUCHTER BATTERIEN DIE EINSCHLÄGIGEN UMWELTSCHUTZBESTIMMUNGEN.

ACHTUNG

Explosionsgefahr bei falschem Anbringen der Batterie. Ersetzen Sie nur mit einem äquivalentem vom Hersteller empfohlenem Typ. Behandeln Sie gebrauchte Batterien nach den Anweisungen des Herstellers.

DIESES GERÄT IST FÜR DEN BETRIEB IN LÄNDERN MIT GEMÄSSIGTEM KLIMA BESTIMMT.

Dieses Gerät kann beim Betrieb Hochfrequenzstörungen auffangen, die von einem in der Nähe verwendeten Handy verursacht werden. Falls eine solche Störbeeinflussung festgestellt wird, sollte das Handy in größerer Entfernung von diesem Gerät betrieben werden.

Das Gerät sollte in der Nähe einer Netzsteckdose so aufgestellt werden, dass im Störfall jederzeit ein unbehinderter Zugang zum Netzstecker gewährleistet ist. Ein unbehinderter Zugang zum Netzstecker muss stets gewährleistet sein. Um dieses Gerät vollständig vom Netz zu trennen, den Netzstecker aus der Netzsteckdose ziehen.



DANGER - VISIBLE AND INVISIBLE LASER RADIATION WHEN OPEN. AVOID DIRECT EXPOSURE TO BEAM. FDA 21 CFR/Class IIb	
CAUTION	- CLASS 3B VISIBLE AND INVISIBLE LASER RADIATION WHEN OPEN. AVOID EXPOSURE TO THE BEAM. IEC60825-1 +A2/Class 3B
ATTENTION	- RAYONNEMENT LASER VISIBLE ET INVISIBLE. CLASSE 3B. EN CAS D'OUVERTURE, ÉVITER UNE EXPOSITION AU FAISCEAU.
FORSIGTIG	- SYNLIG OG USYNLIG LASERSTRÅLING KLASSE 3B. NÅR LÅGET ER ÅBENT, UNDGÅ AT BLIVE UDSAT FOR STRÅLEN.
VARO	- AVATTAESSA OLET ALTIINA LUOKAN 3B NÄKYVÄÄ JA NÄKYMÄTÖNTÄ LASERSÄTEILLÄ. VARO ALTISTUMISTA SÄTEELLE.
VARNING	- KLASS 3B SYNLIG OCH USYNLIG LASERSTRÅLNING NÅR DENNA DEL ÄR ÖPPNAD. UNDIK EXPONERING FÖR STRÅLEN.
VORSICHT	- SICHTBARE UND UNSICHTBARE LASERSTRAHLUNG KLASSE 3B. WENN ABDECKUNG GEÖFFNET, NICHT DEM STRAHL AUSSETZEN.
注意	- 打开时有可见及不可见激光辐射。避免光束照射。
注意	- ここを開くと可視及び不可視レーザー光が出ます。ビームを見たり、触れたりしないでください。VOL1170

(Im Inneren des Gerätes)

Einstieg	
Mitgeliefertes Zubehör	4
Informationen zur Fernbedienung	4
Pflege des Geräts	5
Informationen zu Videokassetten	5
Anleitung Schnellstart	
Anordnung der Bedienelemente	6
Einfacher Zugriff auf verschiedene Funktionen	
— FUNCTION MENU-Anzeige	7
SCHRITT 1 Anschluss	8
SCHRITT 2 Einstellungen des Kanalempfangs und	
Einstellungen des TV-Bildseitenverhältnisses	10
Disc-Information	11
USB-Speicher-Informationen	13
Bezüglich der DivX Dateien, Musikdateien und	
Standbilder (JPEG)	14
Handhabung der Speichermedien	15
Grundlegende Wiedergabe	
Fernsehen	16
Wiedergabe von Videoaufzeichnungen/Wiedergabe	
von "Nur Wiedergabe"-Discs	18
Aufnahmen von Fernsehprogrammen	19
Timer-Aufnahme	21
Kopieren von Titeln (Schnell-Kopier-Verfahren)	22
VHS → DVD	22
DVD → VHS	22
Löschen von Titeln	23
Fortgeschrittene Aufnahme	
Hinweise zur Aufnahme	24
Fortgeschrittene Aufnahme	25
DVD-Aufnahmemodi und geschätzte Aufnahmezeiten	25
VHS Aufnahmemodi und Dauer	25
Wenn der Formatbestätigungsbildschirm angezeigt wird	26
Wenn eine aufgenommene Disc herausgenommen wird	26
Flexible Aufnahme	27
Wiedergabe während der Aufnahme	27
Aufnahme von Sendungen von einem externen	
Gerät	28
Timer-Aufnahmen mit dem Fernseher	28
Aufnahmen von einem Digital Satelliten-Receiver	28
Mit externem Gerät gekoppelte Timer-Aufnahmen	
(Digital Satelliten-Receiver) — EXT LINK	28
Kopieren von einem Videokassetten-Rekorder	29
Erweitere Timer-Aufnahme	30
Programmieren von Timer-Aufnahmen mit Hilfe der	
SHOWVIEW-Nummer (Nur bei analogen Sendungen)	30
Manuelles Programmieren von Timer-Aufnahmen	30
Überprüfen, Ändern und Löschen eines Programms, oder	
Aufheben einer Überlappung	31
So brechen Sie die Aufnahme nach dem Start ab	31
Wenn der "Timer-Überschneidung"-Bildschirm angezeigt wird	31
Sprache für digitale Sendungen mit Multi Audio oder Multi	
Untertitel	
(Nur bei digitalen Sendungen)	31
Hinweise zur Timer-Aufnahme	31
Auswahl des Programms aus dem gewünschten Programmtyp	
oder Profil	32
Suche gewünschter Programme aus der TV Guide-Liste nach	
Stichwörtern	32
Schritte im TV Guide-System	33
Herunterladen der TV Guide-Daten	33
Erweiterte Disc-Wiedergabe	34
Bedienung während der Wiedergabe	34
Umschalten des Tons während der Wiedergabe	34
Auswahl aufgenommener Programme (Titel) zur	
Wiedergabe—DIRECT NAVIGATOR	35
Erweiterte Videokassetten-Wiedergabe	36
Funktionen	36
Einstellen des Wiedergabebildes	37
VHS Index-Suchsystem (VISS)	37
Umschalten des Tons	37
S-VHS Quasi-Wiedergabe (SQPB)	37

Wiedergeben von DivX, Musikdateien und	
Standbildern (JPEG)	38
Das Bildschirmmenü anzeigen	38
Wiedergabe von Musikdateien	38
Wiedergeben von DivX Videomaterial	39
Wiedergeben von Standbildern	40
Diashow starten	40
Nützliche Funktionen bei der Standbildwiedergabe	41
Verknüpfter Betrieb mit dem Fernseher	
(VIERA Link "HDAVI Control™"/Q Link)	42
Einfache Steuerung nur mit der VIERA-Fernbedienung	43
Praktische Funktionen	44
FUNCTION MENU-Anzeige	44
Eingeben von Text	45
Bearbeiten	
Editieren von Titeln/Kapiteln	46
Erstellen, Editieren und Wiedergeben von	
Playlists	48
Editieren von Standbildern	50
Kopieren	
Kopieren von Titeln oder Playlists	52
Kopieren von Titeln oder Playlists	
(DVD → VHS)	52
Kopieren von Titeln oder Playlists	
(VHS → DVD)	53
Kopieren einer finalisierten DVD-R, DVD-R DL, DVD-RW	
(DVD-Video-Format), +R oder +R DL	54
Kopieren von Standbildern	55
Menü einrichten	
Bildschirmmenü/Statusmeldung	56
Disc-Verwaltung	58
Allgemeine Bedienung	58
Speicherschutz einstellen	58
Benennen einer Disc	58
Löschen aller Titel und Playlists—Alle Titel löschen	59
Alle Inhalte löschen—Format	59
Auswählen, ob das Top Menu zuerst angezeigt werden soll	
—Auto-Play wählen	59
Ermöglichen der Wiedergabe von Discs auf anderen Geräten	
—Finalisierung	60
Erstellen des Top Menu—Top Menu erstellen	60
Schließen der ersten Schicht	61
Ändern der Geräteeinstellungen	62
Allgemeine Bedienung	62
Sendertabelle	62
Disc	64
Video	64
Audio	65
Display	65
Anschluss	66
VHS	67
Sonstige	67
Sonstige Einstellungen	69
Steuern des Fernsehers	69
Kindersicherung	69
Referenz	
Zusätzliche Anschlüsse	70
Anschluss eines Fernsehers mit AUDIO/VIDEO-Buchsen	70
Anschließen eines Verstärkers mit digitalem Eingang	70
Anschließen eines Stereo-Verstärkers	70
Anschluss an einen HDMI-kompatiblen Fernseher und	
Receiver	71
Anschließen eines Fernsehers und Videorecorders	72
Anschließen eines Fernsehers und eines Videorecorders oder	
Digital/Satelliten-Receiver	72
Häufig gestellte Fragen	73
Meldungen	75
Fehlersuchliste	77
Technische Daten	84
Glossar	85
Sicherheitsmaßnahmen	86
Index	Hinterer Einband

Mitgeliefertes Zubehör

Überprüfen Sie, ob die folgenden Teile mitgeliefert wurden.
(Produktnummern von November 2009. Änderungen jederzeit möglich.)



(N2QAYB000467)

1 Fernbedienung

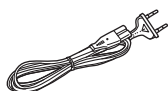

1 Netzkabel

Nur für den Gebrauch mit diesem Gerät. Nicht mit einem anderen Gerät verwenden.
Verwenden Sie auch keine anderen Gerätekabel mit diesem Gerät.



1 HF-Koaxialkabel



2 Batterien für Fernbedienung

Informationen zur Fernbedienung

■ Batterien

● Legen Sie die Batterien mit richtiger Polarität (+ und -) in die Fernbedienung ein.

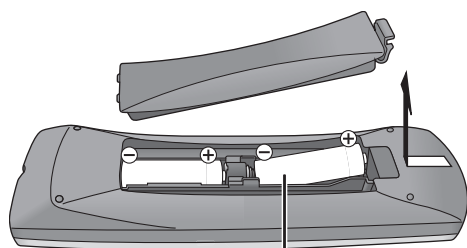

R6/LR6, AA

- Verwenden Sie Alkali- oder Manganbatterien.
- Verwenden Sie nicht alte und neue Batterien zusammen.
- Verwenden Sie keine unterschiedlichen Batterietypen.
- Niemals starker Hitze oder offenem Feuer aussetzen.
- Lassen Sie die Batterie(n) nie längere Zeit in einem Auto mit geschlossenen Türen und Fenstern zurück, das direkter Sonneneinstrahlung ausgesetzt ist.
- Nehmen Sie die Batterien nicht auseinander, und schließen Sie sie nicht kurz.
- Versuchen Sie nicht, Alkali- oder Manganbatterien wieder aufzuladen.
- Verwenden Sie keine Batterien mit teilweise abgelöstem Mantel.

Bei unsachgemäßer Handhabung von Batterien kann Elektrolyt auslaufen und Gegenstände beschädigen oder einen Brand verursachen.

Nehmen Sie die Batterien heraus, wenn die Fernbedienung längere Zeit nicht benutzt werden soll. Lagern Sie die Batterien an einem kühlen, dunklen Ort.

Fernbedienungsbetrieb (⇒ 6)

■ Gebrauch

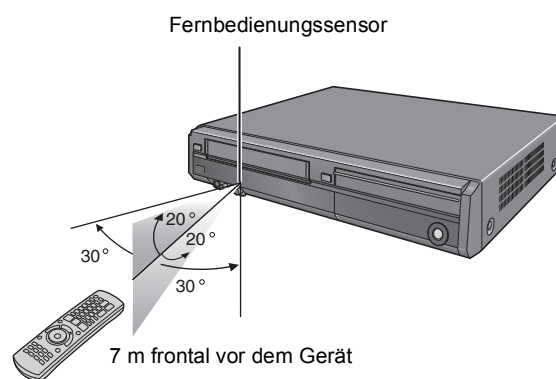

Der Abstand und die Winkel sind als annähernde Angaben zu betrachten.

Die Präzisionsteile in diesem Gerät reagieren empfindlich auf Umgebungseinflüsse, insbesondere Temperatur, Luftfeuchtigkeit und Staub. Zigarettenrauch kann ebenfalls eine Funktionsstörung oder einen Ausfall verursachen.

Wischen Sie dieses Gerät zum Reinigen mit einem weichen, trockenen Tuch ab.

• Verwenden Sie zum Reinigen dieses Geräts auf keinen Fall Alkohol, Lackverdünner oder Benzin.

• Bevor Sie ein chemisch behandeltes Tuch benutzen, lesen Sie bitte die Gebrauchsanweisung des Tuches sorgfältig durch.

Für ungetrübten Hör- und Sehgenuss beachten Sie die folgenden Punkte.

Staub und Verunreinigungen können sich im Laufe der Zeit auf der Laserlinse des Geräts ansammeln und die Aufnahme oder Wiedergabe von Discs verhindern.

Verwenden Sie den **DVD-Linsenreiniger** (nicht im Lieferumfang enthalten) ungefähr einmal jährlich, je nach der Häufigkeit des Gebrauchs und der Betriebsumgebung. Lesen Sie die Gebrauchsanweisung des Linsenreinigers vor Gebrauch sorgfältig durch.

So reinigen Sie die Videoköpfe

Schmutz auf den Videoköpfen kann die Aufnahme und Wiedergabe beeinträchtigen.

Wenn das Bild nicht besser wird, verwenden Sie eine optionale Kopfreinigungs-Kassette. Sollte das Problem weiterhin bestehen, so wenden Sie sich an qualifiziertes Fachpersonal.

- Stellen Sie dieses Gerät nicht auf einen Verstärker oder ein anderes, sich stark erwärmendes Gerät. Die Wärme kann das Gerät beschädigen.

NEIN

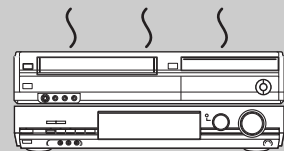

- Das Gerät sollte nicht in der Nähe von großen Magneten oder elektromagnetischen Geräten aufgestellt oder betrieben werden. Diese können voraufgenommene VHS-Aufnahmen beschädigen.
- Stellen Sie keine schweren Gegenstände auf das Gerät.
- Das Gerät darf nicht vertikal aufgestellt werden. Es ist für einen Betrieb in horizontaler Position konzipiert.

Hinweis

Blockieren Sie den Kühlungslüfter auf der Rückseite nicht.

Warnhinweise zur Kondensation

Kondensation kann zu einer unzuverlässigen Wiedergabe von VHS-Aufnahmen führen.

Kondensation kann sich in folgenden Fällen bilden:

- Das Gerät wird aus einer kalten Umgebung in einen beheizten Raum gebracht.
- Das Gerät wird aus einer kalten Umgebung, wie etwa einem Raum oder Auto mit Klimaanlage, an einen heißen und feuchten Ort gebracht.
- Während der regnerischen Jahreszeit.

Warten Sie unter den oben genannten Bedingungen mit der Inbetriebnahme des Geräts mindestens 2 Stunden lang. Das Gerät verfügt nicht über einen Feuchtigkeitssensor.

Stellen Sie vor dem Bewegen des Gerätes sicher, dass das Disc-Fach und das Kassettenlaufwerk leer sind. Andernfalls können die Disc, die Videokassette und das Gerät erheblich beschädigt werden.

Informationen zu Videokassetten

Videokassetten

- Brechen Sie die Lasche einer Videokassette ab, um versehentliches Löschen zu verhindern. Überkleben Sie die Öffnung mit einer doppelten Schicht Klebeband, wenn Sie die Videokassette wieder für eine Aufnahme verwenden möchten.

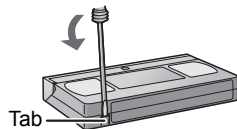

- Es können Videokassetten mit VHS- und S-VHS-Zeichen verwendet werden, das Gerät kann jedoch nicht alle Merkmale von S-VHS-Videokassetten voll nutzen.

Pflege von Videokassetten

- Schlechte und beschädigte Videokassetten können zu verschmutzten Köpfen und Fehlfunktionen führen. Lagern Sie Ihre Videokassetten fachgerecht, und entsorgen Sie verschmutzte oder beschädigte Kassetten.
- Verwenden Sie nie Videokassetten, auf die Saft ausgelaufen ist oder die stark beschädigt sind, denn hierdurch wird nicht nur der Kopf verschmutzt, es kann auch zu Fehlfunktionen des Geräts kommen.

Fernbedienung

Die Bedienungsanweisungen für das Gerät beziehen sich in der Regel auf die Verwendung der Fernbedienung.

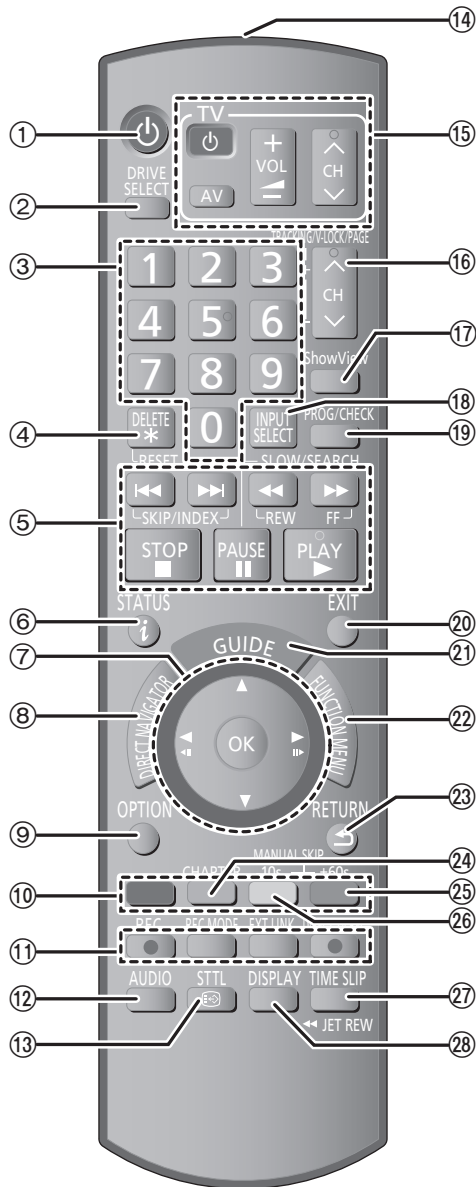

- ① Einschalten des Geräts (⇒ 10)
- ② Laufwerkwahl [DVD oder VHS] (⇒ 18, 19)
Bei jedem Drücken von [DRIVE SELECT] wird das Laufwerk umgeschaltet.
- ③ Wahl von Kanälen, Titelnummern usw./Zifferneingabe
- ④ Um ungewünschte, aufgenommene Titel, Timer-Programme oder Fotos zu löschen/Bandzähler zurücksetzen (⇒ 23, 31, 51, 57)
- ⑤ Steuern der Aufnahme- und Wiedergabe-Grundfunktionen
- ⑥ Digitale Kanalinformation anzeigen (⇒ 17)/Programminformation im Bildschirm TV Guide (⇒ 33)/Anzeigen der Statusmeldungen (⇒ 57)
- ⑦ Auswahl/OK, Einzelbild-Weiterschaltung (⇒ 34)
- ⑧ DIRECT NAVIGATOR anzeigen (⇒ 35, 46)
- ⑨ Menü OPTION anzeigen (⇒ 32, 33, 46)
Nach Drücken der OPTION-Taste können Sie die verschiedenen Funktionen (Diashow, Standby-Einstellungen, usw.) schnell und einfach auswählen.
- ⑩ Farbtasten
– für TV Guide Operationen (⇒ 33)
– zum Anzeigen des DIRECT NAVIGATOR-Bildschirmes (⇒ 35, 40)
– zum Anzeigen von VIDEO/Playlists (⇒ 52)
– zur Deaktivierung der Timer-Programmierung (⇒ 31)
– zum Wählen des Zeichentyps bei Texteingabe (⇒ 45)
– Tunen der Einstellungen (⇒ 62)
- ⑪ Aufnahmefunktionen
 - [REC] Starten der Aufnahme (⇒ 19)
 - [REC MODE] Ändern des Aufnahmemodus (⇒ 19)
 - [EXT LINK] Anzeige für Timer-Aufnahme mit externen Geräten (⇒ 28)
 - [DIRECT TV REC] TV-Direktaufnahme (⇒ 42)
- ⑫ Audiowahl (⇒ 34, 37)
- ⑬ Untertitel anzeigen (Untertitel können angezeigt werden, wenn das digitale Sendeprogramm über Untertitel verfügt.) (⇒ 16)
- ⑭ Senden Sie das Fernbedienungssignal
- ⑮ Steuern des Fernsehers (⇒ 69)
- ⑯ Kanalwahl/Ändern der Seiten im TV Guide System/TRACKING/V-LOCK (⇒ 16, 33, 37)
- ⑰ Bildschirm SHOWVIEW anzeigen (⇒ 30)
- ⑱ Eingangswahl (AV1, AV2 oder AV3) (⇒ 28, 29)
- ⑲ Bildschirm Timer Recording anzeigen (⇒ 30)
- ⑳ Beenden des Menübildschirms
- ㉑ Anzeigen des Bildschirms TV Guide (⇒ 21, 33)
- ㉒ Anzeigen des FUNCTION MENU (⇒ 44)
Mit dem FUNCTION MENU können Sie schnell und bequem auf die Hauptfunktionen (Wiedergabe, Aufnahme, usw.) zugreifen.
- ㉓ Rückkehr zum vorherigen Bildschirm
- ㉔ Erstellen eines Kapitels (⇒ 34)
- ㉕ Ungefähr 1 Minute vorspringen (⇒ 34)
- ㉖ Ungefähr 10 Sekunden zurückspringen (⇒ 34)
- ㉗ Einen bestimmten Zeitabschnitt überspringen /Express-Rückspulen-Taste (JET REW) (⇒ 34, 36)
- ㉘ Anzeigen des Bildschirmmenüs (⇒ 56)
Menü zur Wiedergabe von Discs und zum Umschalten zwischen DVB-Multi-Audio bzw. Untertitel usw.

Geräte-Display

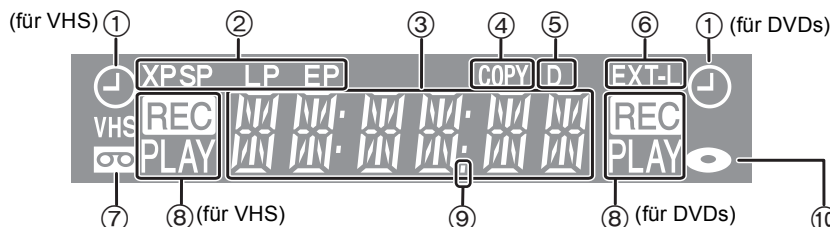

- ① Anzeige für Timer-Aufnahme
- ② Aufnahmemodusanzeige (⇒ 25)
- ③ Hauptanzeige
 - Aktuelle Zeit
 - Disc-Aufnahme und Wiedergabezähler
 - VHS-Aufnahme und Wiedergabezähler
 - Verschiedene Meldungen, usw.
- ④ Kopieranzeige
- ⑤ Digitale Sendungsanzeige
Leuchtet, wenn das Gerät Digitalsendungen empfängt.
- ⑥ Anzeige für Timer-Aufnahmen mit externen Geräten
- ⑦ Videoanzeige
- ⑧ Aufnahme-/Wiedergabeanzeige
- ⑨ Fernbedienung visuelle Rückmeldung
Blinkt bei Betätigung durch Fernbedienung
- ⑩ Disc-Anzeige

Gerät

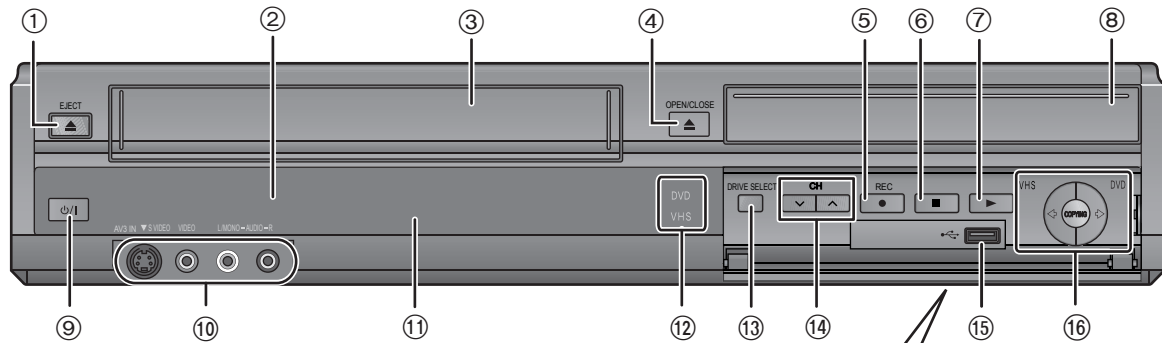

Öffnen der Frontabdeckung

Drücken Sie -Teil mit Ihrem Finger nach unten.

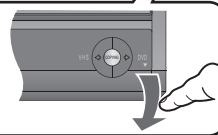

- ① Kassettenauswurf (⇒ 15)
- ② Fernbedienungssensor (⇒ 2)
- ③ Kassettenfach (⇒ 15)
- ④ Öffnen/Schließen des Disc-Faches (⇒ 15)
- ⑤ Aufnahmestart (⇒ 19)/Angabe der Aufnahme-Stoppzeit (⇒ 20)
- ⑥ Stopp (⇒ 18, 19, 34)
- ⑦ Starten der Wiedergabe (⇒ 18)
- ⑧ Disc-Fach (⇒ 15)
- ⑨ **Bereitschafts-/Ein-Schalter (⏻/I) (⇒ 10)**
Drücken Sie diesen Schalter, um das Gerät aus dem Bereitschaftszustand einzuschalten und umgekehrt. Auch im Bereitschaftsmodus verbraucht das Gerät etwas Strom.
- ⑩ Anschluss für Videorecorder, Camcorder usw. (⇒ 29)

- ⑪ Display (⇒ 6)
- ⑫ DVD/VHS-Laufwerkanzeige
Leuchtet, wenn das DVD oder VHS-Laufwerk gewählt ist.
- ⑬ DRIVE SELECT (⇒ 18, 19)
Das Laufwerk wechselt jedes Mal, wenn Sie [DRIVE SELECT] drücken.
- ⑭ Kanalwahl (⇒ 16)
- ⑮ USB-Schnittstelle (⇒ 15)
- ⑯ Schnell-Kopier-Verfahren (⇒ 22)
 - Von VHS auf DVD
 - Von DVD auf VHS

Anschlüsse auf der Rückseite (⇒ 8, 9, 70–72)

Einfacher Zugriff auf verschiedene Funktionen — FUNCTION MENU-Anzeige

“FUNCTION MENU” erscheint automatisch beim Einschalten. (Wenn “FUNCTION MENU-Anzeige” auf “Ein” im Menü Setup gestellt ist) Sie können schnell und bequem auf die Hauptfunktion zugreifen.

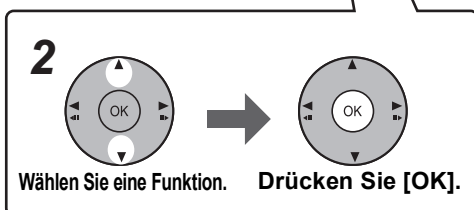
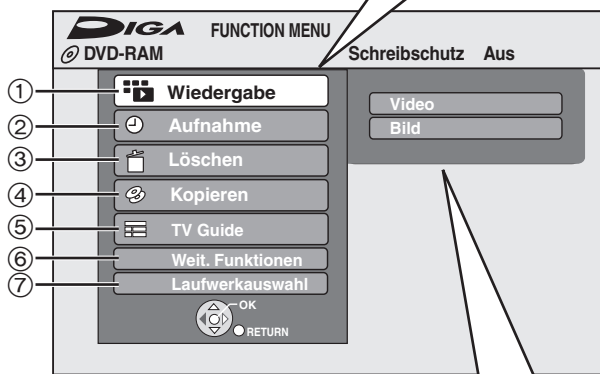
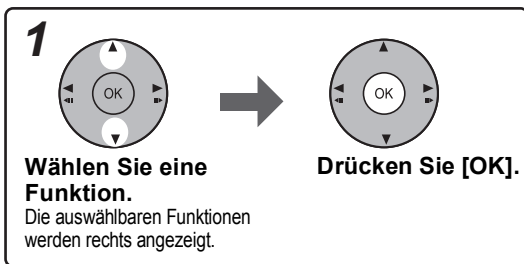

<p>① Wiedergabe Video (⇒ 18, 36) DivX (⇒ 39) Bild (⇒ 40) Musik (⇒ 38) Top Menu (⇒ 18) Menu (⇒ 18)</p>	Wählen Sie diese Funktion, wenn Sie die Inhalte wiedergeben möchten. Der DIRECT NAVIGATOR-Bildschirm oder der Menübildschirm wird angezeigt.
<p>② Aufnahme Timer Recording (⇒ 21, 30) ShowView Rec (⇒ 30)</p>	Wählen Sie den Aufnahmemodus.
<p>③ Löschen Video (⇒ 23) Bild (⇒ 51)</p>	Wählen Sie den zu löschenden Titel oder Dateityp. Der Navigat. LÖSCHEN-Bildschirm wird angezeigt.
<p>④ Kopieren Fortg. Kopieren (⇒ 52)</p>	Wählen, wenn Sie nicht mit dem Schnell-Kopier-Verfahren kopieren wollen (⇒ 22).
<p>⑤ TV Guide (⇒ 21, 33)</p>	Wählen Sie diese Funktion, wenn Sie ein Programm ansehen oder aufnehmen möchten. TV Guide wird angezeigt.
<p>⑥ Weit. Funktionen Playlists (⇒ 48) Flexible Rec (⇒ 27) DVD Management (⇒ 58) Setup (⇒ 62)</p>	Wählen Sie eine andere Funktion als die obigen zur Ausführung aus, wie Aufnahme oder Einstellung.
<p>⑦ Laufwerkswahl DVD USB VHS</p>	Wechseln Sie das benutzte Laufwerk.

Hinweis

Wenn das FUNCTION MENU beim Einschalten des Geräts nicht angezeigt werden soll, stellen Sie das “FUNCTION MENU-Anzeige” im Menü Setup auf “Aus” (⇒ 65).

SCHRITT 1 Anschluss

Verwenden eines 21-poligen Scart-Kabels

- Sie können verschiedene Q Link-Funktionen verwenden, wenn Sie das Gerät an einen Q Link-kompatiblen Fernseher anschließen (⇒ 42).
- Wenn Sie das Gerät an einen RGB-kompatiblen Fernseher anschließen, erhalten Sie ein hochwertiges Videobild (⇒ 86).

Erforderliche Einstellung

“AV1 Ausgang (Scart)” im Menü Setup (⇒ 66)

- Schalten Sie vor dem Anschluss alle Geräte aus, und lesen Sie die betreffenden Bedienungsanleitungen durch.
- Wählen Sie das Anschluss-Modell aus der Reihe A–B aus, das Ihrer Umgebung entspricht. Melden Sie unten nicht aufgelistete Anschlüsse ihrem Händler.
- Siehe “Zusätzliche Anschlüsse” (⇒ 70) für den Anschluss unter Verwendung anderer Klemmen und den Anschluss mit anderen Geräten.

Wenn das Gerät längere Zeit nicht verwendet wird

Trennen Sie es von der Netzsteckdose ab, um Strom zu sparen. Dieses Gerät verbraucht auch etwas Strom, wenn es ausgeschaltet ist [Ca. 0,5 W (“Energiesparmodus” ist eingeschaltet und “RF OUT (Antennensignal)” wird auf “Aus” gestellt.)]

A Anschließen eines Fernsehers

An Netzsteckdose
(Netzstrom 220 bis 240 V, 50 Hz)

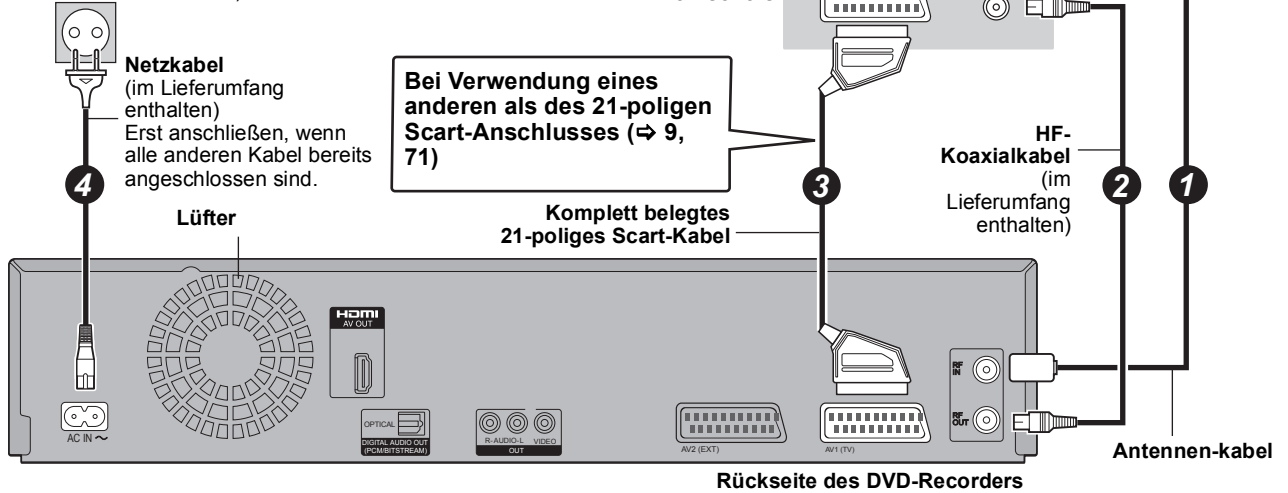

B Anschließen eines Fernsehers und eines Digital/Satelliten-Receiver

An Netzsteckdose
(Netzstrom 220 bis 240 V, 50 Hz)

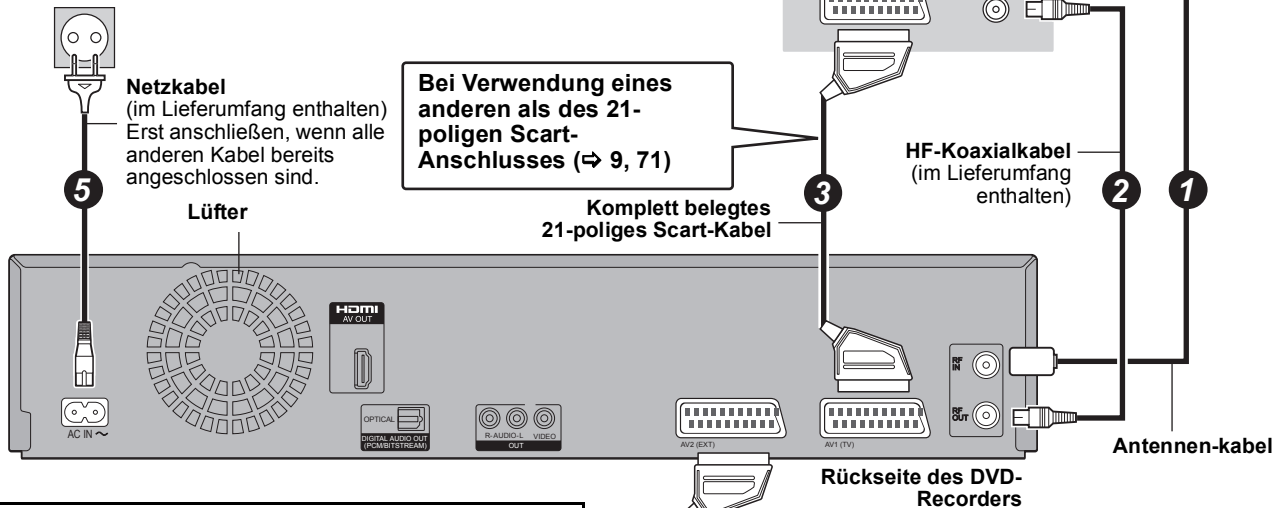

Direktes Anschließen des Geräts an einen Fernseher

Wenn Sie das Gerät über eine AV-Schalteneinheit oder einen Videorecorder an den Fernseher anschließen, wird das Videosignal vom Kopierschutzsystem kontrolliert und das Bild möglicherweise nicht korrekt angezeigt.

NEIN

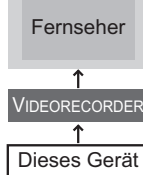

• Nur bei Anschluss an einen Fernseher mit eingebautem Videocassettenrecorder

Nehmen Sie den Anschluss an die Eingangsbuchsen des Fernsehers vor, wenn sowohl Fernseher- als auch Videocassettenrecorder-Eingangsbuchsen vorhanden sind.

Erforderliche Einstellung

“AV2 Eingang” im Menü Setup (⇒ 66)

Sie können eine hohe Bildqualität erhalten, wenn Sie zum 21-poligen Scart-Kabelanschluss zwischen diesem Gerät und Ihrem Fernseher einen HDMI-Kabelanschluss hinzufügen.

Anschließen eines Fernsehers über eine HDMI-(High Definition Multimedia Interface)-Buchse

Wenn Sie dieses Gerät an ein HDMI-kompatibles Gerät anschließen, wird ein unkomprimiertes digitales Audio- und Videosignal übertragen. Sie können Bild und Ton in hervorragender digitaler Qualität genießen - mit nur einem Kabel. Wenn Sie dieses Gerät an einen HDMI-kompatiblen HDTV-(High Definition Television-) Fernseher anschließen, können Sie zwischen der 1080p, 1080i- und 720p-HD-Bildausgabe umschalten.

- Dieses Gerät verfügt über die HDMI™ (V.1.3a mit Deep Colour) Technologie.
- In 1920×1080 Auflösung umgewandelte Videoquellen, wenn die High Quality die subjektive Bildauflösung etwas niedriger als die echte, ursprüngliche 1080p full-HD Quellen anzeigt. Für Einzelheiten wenden Sie sich an den Händler.
- Verwenden Sie bitte High Speed HDMI-Kabel, die das HDMI-Logo (wie auf der Hülle gezeigt) tragen.
- Wenn der Videoausgang auf "1080p" eingestellt wird, verwenden Sie bitte HDMI-Kabel mit maximal 5,0 m Länge.

Zur VIERA Link "HDAVI Control™"-Funktion

Wenn Sie das Gerät an einen Panasonic-Fernseher (VIERA) oder einen Receiver anschließen, der mit der Funktion "HDAVI Control" ausgestattet ist, können Sie die Geräte im verknüpften Betrieb nutzen. [⇒ 42, Verknüpfter Betrieb mit dem Fernseher (VIERA Link "HDAVI Control™"/Q Link)]

- **Nicht-HDMI-konforme Kabel können nicht verwendet werden.**
- **Der Gebrauch eines HDMI-Kabels der Marke Panasonic wird empfohlen.**
Empfohlene Teilnummer:
RP-CDHS15 (1,5 m), RP-CDHS30 (3,0 m), RP-CDHS50 (5,0 m), usw.

Rückseite des Fernsehers

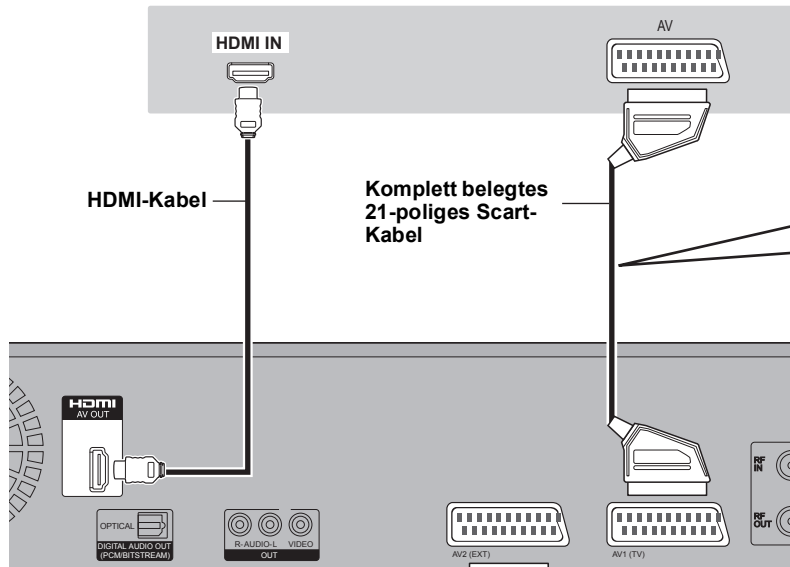

Anschluss an einen Panasonic-Fernseher (VIERA)

Wenn das 21-polige Scart-Kabel angeschlossen ist, sind die folgenden Funktionen verfügbar.

- Senderübernahme vom Fernsehgerät (⇒ 42)
- TV-Direktaufnahme (⇒ 42)
- Bilder vom digitalen Satelliten-Receiver ansehen (In diesem Fall müssen Sie "AV" als Fernsehereingang wählen.)

Rückseite des DVD-Recorders

21-poliges Scart-Kabel

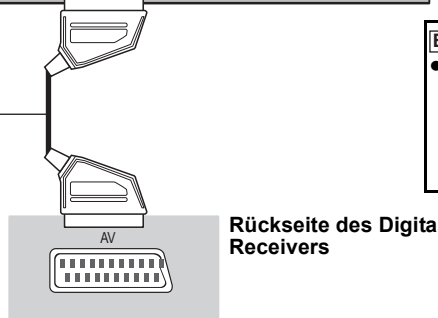

Rückseite des Digital-Receiver, Satelliten-Receiver

Erforderliche Einstellung

- Stellen Sie "Digital Audio Ausgang" auf "HDMI und Optisch" ein (⇒ 66). (Die Default-Einstellung ist "HDMI und Optisch".)

Hinweis

- Wenn Sie dieses Gerät an einen Fernseher anschließen, der nur zwei Kanäle ausgeben kann, dann werden Audiosignale mit drei oder mehr Kanälen heruntergemischt (⇒ 85) und auf zwei Kanälen ausgegeben, auch bei Anschluss eines HDMI-Kabels. (Unter Umständen können nicht alle Discs heruntergemischt werden.)
- Sie können dieses Gerät nicht an DVI-Einheiten anschließen, die mit HDCP inkompatibel sind. Für HDCP-(High-Bandwidth Digital Content Protection-) kompatible Geräte mit einem digitalen DVI-Eingang (PC-Monitore usw.) gilt: Je nach Gerät werden Bilder unter Umständen nicht ordnungsgemäß oder überhaupt nicht angezeigt, wenn die Verbindung über ein DVI/HDMI-Adapterkabel hergestellt wird. (Ton kann nicht ausgegeben werden.)

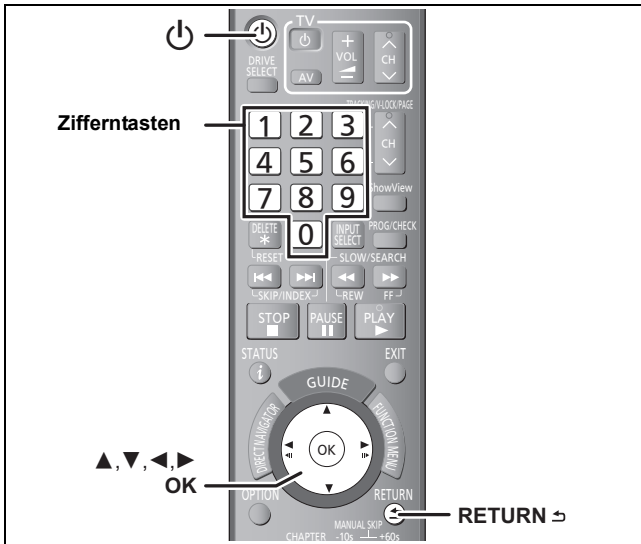

1 Schalten Sie den Fernseher ein, und wählen Sie je nach Anschlussart den richtigen AV-Eingang.

2 Drücken Sie [⏻], um das Gerät einzuschalten.

Wenn Sie das Gerät an einen Fernseher mit VIERA Link oder Q Link-Funktionen anschließen (⇒ 42), beginnt das Herunterladen vom Fernseher.
Sie können die Tuningpositionen von dem Fernseher für die Kanäle in die Kanalbelegung dieses Geräts herunterladen.

Das Auswahlménü "Aktive Antenne" wird angezeigt
Wählen Sie mit [▲, ▼] die Option "Ein" oder "Aus", und drücken Sie [OK].

Wenn Sie eine Innenantenne ohne eigene Stromversorgung verwenden, wählen Sie "Ein".

Wenn das Sendersuchlauf-Menü auf dem Fernseher angezeigt wird.

Wählen Sie mit [▲, ▼] die Option "Digitale & analoge Sender" oder "Digitale Sender", und drücken Sie [OK].

• **Digitale & analoge Sender:**

Führen Sie nach dem DVB Auto-Setup das analoge Auto-Setup durch.

• **Digitale Sender:**

Führen Sie das DVB Auto-Setup durch. (das analoge Auto-Setup wird nicht durchgeführt)

"DVB Auto-Setup startet.

Das Gerät sucht nach terrestrischen Digitalkanälen. TV-Kanäle werden gesucht und abrufbereit gespeichert. Dies dauert 5-10 Minuten.

DVB Auto-Setup				
Suchlauf	Kan 5	69		
Kanal	Sendername	Typ	Qualität	
1	ABC	TV	9	
2	ABC2	Daten	9	

3 Drücken Sie [▲, ▼] um "Ein", "Aus" oder "Zeitauswahl" auszuwählen und drücken Sie [OK] wenn das Einstellungsmenü "Energiesparmodus" erscheint.

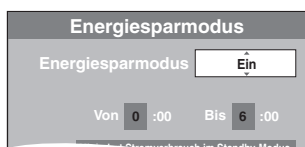

Ein: Schaltet auf den Energiesparmodus Modus, wenn sich das Gerät im Bereitschaftsmodus befindet.

Aus: Möglichkeit zum Schnellstart aus dem Bereitschaftsmodus. (Schnellstartmodus)

Zeitauswahl:

Drücken Sie [▲, ▼, ◀, ▶] um die Ein- und Ausschaltzeit einzustellen und danach drücken Sie [OK].

• "Energiesparmodus" wird zur Einschaltung während der eingestellten Zeit eingestellt.

Die Eigenschaften der Energiesparmodus-Funktion im Standby-Modus des Gerätes sind wie unten aufgeführt.

Energiesparmodus	Eingeschaltet (Ein/Zeitauswahl) ^{*1}	Ausgeschaltet (Aus)
Stromverbrauch	Ca. 0,5 W ^{*3}	Ca. 14 W
Hochfahrzeit	Nicht schnell	Schnell ^{*2}
Ansehen von Bildern (z.B. Pay-TV) von einem am AV2-Eingang angeschlossenen Gerät	Nicht möglich	Möglich

*1 "Helligkeit der Anzeige" wird im Setup Menü auf "Automatisch" eingestellt. (⇒ 65)

*2 Ein Start und Aufnahmestart ist in wenigen Sekunden möglich.

– Je nach Fernsehertyp oder der für den Anschluss verwendeten Buchse kann es eine gewisse Zeit dauern, bis der Bildschirm angezeigt wird.

*3 Wenn "RF OUT (Antennensignal)" im Menü "Aus" auf "Setup" gestellt ist (⇒ 68)

Wenn der Bildschirm für die Einstellung des Bildformats am Fernseher erscheint.

Wählen Sie mit [▲, ▼] das Seitenverhältnis, und drücken Sie [OK].

• **16:9:**

Bei Anschluss an einen Breitbildfernseher (16:9).

• **Pan & Scan:**

Bei Anschluss an einen Fernseher mit dem Format 4:3 wird das Seitenverhältnis auf ein 16:9 Bild angepasst (⇒ 85).



• **Letterbox:**

Bei Anschluss an einen Fernseher mit dem Bildformat 4:3 wird das Bildformat 16:9 im Letterbox-Stil wiedergegeben (⇒ 85).



Wenn das Fernsehbild erscheint, ist die Einstellung beendet.

Führen Sie, wenn die Meldung zur Bestätigung des Herunterladens der GUIDE Plus+-Daten erscheint, folgende Arbeitsgänge aus. (Für Informationen über das GUIDE Plus+-System ⇒ 21)

4 Wählen Sie mit [◀, ▶] die Option "Ja", und drücken Sie [OK].



5 Geben Sie mit den Zifferntasten oder mit [▲, ▼, ◀, ▶] Ihre Postleitzahl ein und drücken Sie [OK].

Das Herunterladen der GUIDE Plus+-Daten beginnt. Dieser Vorgang dauert etwa 30 Minuten.

6 Nach Beendigung des Herunterladens Drücken Sie [OK].

Das Setup ist beendet.

So brechen Sie den Vorgang ab
Drücken Sie [RETURN ↵].

■ **Wenn das Menü für die Einstellung der Uhr angezeigt wird**





Stellen Sie die Uhr manuell ein (⇒ 67).

■ **So prüfen Sie, ob die Sender korrekt eingestellt wurden (⇒ 63)**

■ **So starten Sie die Einrichtung erneut (⇒ 62)**

Discs, die Sie zur Aufnahme und Wiedergabe verwenden können

(○: Möglich, –: Nicht möglich)

Disc-Typ Standardsymbol	Logo	Aufzeichnungs- und wiedergabefähige Daten	Mehrfach beschreibbar	Wiedergabe auf anderen Playern*1	Aufnahmen im 16:9-Format*2	Sowohl M 1 als auch M 2 einer Zweikanalton-Sendung aufnehmen*2	Einmalkopieraufnahme (CPRM)
DVD-RAM RAM		Video Standbild	○	○	○	○	○ Nur CPRM- kompatible (⇒ 85) Discs.
DVD-R -R Vor dem Finalisieren DVD-V Nach dem Finalisieren		Video	–	○	○	–*3 (Oder nur M1 oder M2)	–
DVD-R DL -R DL Vor dem Finalisieren DVD-V Nach dem Finalisieren		Video	–	○	○	–*3 (Oder nur M1 oder M2)	–
DVD-RW -RW(V) Vor dem Finalisieren DVD-V Nach dem Finalisieren		Video	○	○	○	–*3 (Oder nur M1 oder M2)	–
+R +R Vor dem Finalisieren DVD-V Nach dem Finalisieren	–	Video	–	○	– (4:3 Format)	–*3 (Oder nur M1 oder M2)	–
+R DL +R DL Vor dem Finalisieren DVD-V Nach dem Finalisieren	–	Video	–	○	– (4:3 Format)	–*3 (Oder nur M1 oder M2)	–
+RW +RW	–	Video	○	○	– (4:3 Format)	–*3 (Oder nur M1 oder M2)	–

• Die Erklärungen bezüglich der Videokassetten werden mit **VHS** gekennzeichnet.

*1 **-R -R DL -RW(V) +R +R DL**

Die Finalisierung wird für die Wiedergabe auf einem anderen Gerät benötigt (⇒ 60).

RAM Können auf Panasonic DVD-Rekordern und DVD-RAM-kompatiblen DVD-Playern abgespielt werden.

-R DL, **+R DL** oder **+RW** können nur auf mit diesen Discs kompatiblen Geräten wiedergegeben werden.

*2 Weitere Informationen (⇒ 24, Hinweise zur Aufnahme)

*3 Der in "Sprachauswahl" gewählten Ton (⇒ 65) wird aufgenommen.

• **RAM -RW(V) +R +R DL +RW** Formatieren Sie die Disc, wenn Sie sie verwenden möchten (⇒ 59).

• **+RW** Wenn die Disc-Wiedergabe auf einem anderen Gerät misslingt, empfehlen wir Ihnen, ein Top Menü zu erstellen (⇒ 60).

• Es wird die Verwendung von Panasonic-Discs empfohlen. Informationen zu den möglichen Aufnahme-Zeiten der verschiedenen Discs in verschiedenen Aufnahme-Modi finden Sie unter "DVD-Aufnahmemodi und geschätzte Aufnahmezeiten" (⇒ 25).

• Formatier- und/oder Aufnahme-/Initialisierungsbeschränkungen könnten Sie vor der Wiedergabe und Aufnahme gewisser Discs schützen.

• Bitte sehen Sie die Spezifikationen (⇒ 84) für kompatible Disc-Versionen und Aufnahmegeschwindigkeiten ein.

■ Bei Wiedergabe einer DVD-R DL (Dual Layer, einseitig) und +R DL (Double Layer, einseitig)

DVD-R DL-Discs (Dual Layer, einseitig) und +R DL-Discs (Double Layer, einseitig) besitzen zwei beschreibbare Layer auf einer Seite. Bei der Wiedergabe eines Titels, der auf zwei Layern aufgenommen wurde, wechselt das Gerät automatisch zwischen den Layern und gibt den Titel wie ein normales Programm wieder. Beim Layer-Wechsel können Bild und Ton jedoch kurzzeitig aussetzen.

■ Aufnahmeformat

Dieses Gerät nimmt in den folgenden Formaten auf.

DVD-Video-Aufnahmeformat **RAM**

Mit diesem Format können Sie Fernsehsendungen usw. aufnehmen und wiedergeben.

- Sie können unerwünschte Teile eines Titels löschen, Playlists erstellen usw.
- Die Sendungen, die "nur eine einmalige Aufzeichnung" erlauben, können auf eine CPRM-kompatible Disc aufgenommen werden.

DVD-Video-Format **-R -R DL -RW(V)**

Dieses Aufnahmeformat entspricht dem Format handelsüblicher DVD-Videos.

- Die Sendungen, die "nur eine einmalige Aufzeichnung" erlauben, können selbst auf eine CPRM-kompatible Disc nicht aufgenommen werden.
- Nachdem die Disc finalisiert oder das Hauptmenü erstellt wurde, können Sie die Disc auf DVD-Playern und anderen Geräten wiedergeben.

+VR-Format (+R/+RW-Videoaufnahme) **+R +R DL +RW**

Dies ist ein Verfahren für die Aufnahme von Bewegtbildern auf +R/+RW-Discs.







Die damit aufgenommenen Discs können Sie ähnlich wiedergeben wie Material, das im DVD-Video-Format aufgenommen wurde.

- Die Sendungen, die "nur eine einmalige Aufzeichnung" erlauben, können nicht aufgenommen werden.
- Nachdem die Disc finalisiert oder das Hauptmenü erstellt wurde, können Sie die Disc auf DVD-Playern und anderen Geräten wiedergeben.

Hinweis

- Mit diesem oder einem anderen Panasonic DVD-Rekorder aufgenommene +R-Discs sind unter Umständen nicht kompatibel. Finalisierte Discs sind jedoch kompatibel und können abgespielt werden.
- Das Gerät kann keine NTSC-Signale auf Discs aufnehmen, auf denen bereits PAL-Signale aufgenommen wurden.
- Abhängig vom Zustand der Discs bzw. dem Zustand der Aufnahme können Discs unter Umständen nicht aufgenommen bzw. abgespielt werden.

“Nur Wiedergabe”-Discs

Disc-Typ	Logo	Standardsymbol	Verwendungen
DVD-Video		DVD-V	Filme mit hoher Bildqualität und Musik-Discs
DVD-RW (DVD-Video-Aufnahmeformat)		-RW(VR)	Eine mit einem anderen DVD-Recorder aufgenommene DVD-RW <ul style="list-style-type: none"> • Programme, die “nur eine einmalige Aufzeichnung” erlauben, können wiedergegeben werden, falls sie auf eine CPRM-kompatible Disc aufgenommen wurden. • Wenn Sie die Disc formatieren (⇒ 59), können Sie sie mit diesem Gerät im DVD-Video-Format bespielen. • Die Disc muss unter Umständen mit dem Gerät, mit dem sie bespielt wurde, finalisiert werden.
DVD-R DVD-R DL	 	DivX®/MP3/JPEG	<ul style="list-style-type: none"> • DVD-R und DVD-R DL mit Video-Aufnahmen in DivX • DVD-R und DVD-R DL mit MP3-Musikaufnahmen • DVD-R und DVD-R DL mit Standbilderaufnahmen in JPEG
CD		CD	Ton und Musik (Einschließlich CD-R/RW*)
	–	DivX/MP3/JPEG	<ul style="list-style-type: none"> • CD-R und CD-RW mit Video-Aufnahmen in DivX • CD-R und CD-RW mit MP3-Musikaufnahmen • CD-R und CD-RW mit Standbilderaufnahmen in JPEG
Video-CD		VCD	<ul style="list-style-type: none"> • Musik und Video (einschließlich CD-R/RW*)
SVCD			

* Nach der Aufnahme muss die Session beendet werden. Je nach Zustand der Aufnahme können einige Discs unter Umständen nicht wiedergegeben werden.

- Der Hersteller der Disc kann die Wiedergabeoptionen der Disc festlegen. Aus diesem Grund kann die Wiedergabe unter Umständen nicht immer gemäß der Beschreibung in dieser Bedienungsanleitung gesteuert werden. Lesen Sie die Anleitung der Disc sorgfältig durch.
- Die Funktion und Klangqualität von CD's, die nicht dem CD-DA-Standard (CD's mit Kopierkontrolle usw.) entsprechen, kann nicht gewährleistet werden.

Nicht wiedergabefähige Discs

- 2,6- und 5,2-GB-DVD-RAM, 12 cm
- 3,95- und 4,7-GB-DVD-R für Authoring
- Auf einem anderen Gerät bespielte und nicht finalisierte DVD-R, DVD-R DL, DVD-RW, +R, +R DL (⇒ 85)
- Im AVCHD Format aufgenommene Discs
- DVD-Video mit einem anderen Regionalcode als “2” oder “ALL”
- DVD-Audio
- Blu-ray, HD DVD
- DVD-ROM, +R (8 cm), CD-ROM, CDV, CD-G, Photo CD, CVD, SACD, MV-Disc, PD
- DVD-RAM mit einer Kartusche (TYP 1)

Disc-Typen zum bestimmten, angeschlossenen TV-Gerät

Wenn Sie Discs verwenden, die mit PAL oder NTSC aufgenommen wurden, kontrollieren Sie die folgende Tabelle.

(○: Wiedergabe möglich, -: Wiedergabe nicht möglich)

Fernsehtyp	Disc	Ja/Nein
Mehrnormen-TV	PAL	○
	NTSC	○
PAL-TV	PAL	○
	NTSC	○*1 (PAL60)
NTSC-TV	PAL	-
	NTSC	○*2

*1 Wenn Ihr Fernsehgerät keine PAL 525/60-Signale verarbeiten kann, wird das Bild nicht richtig angezeigt.

*2 Stellen Sie “TV-System” auf “NTSC” ein (⇒ 66).

- Stellen Sie bei der Wiedergabe einer Disc sicher, dass die “TV-System”-Einstellung für die Disc (PAL oder NTSC) korrekt ist. (⇒ 66)

Mit diesem Gerät verwendbare USB-Speicher

Kompatible USB-Speicher	USB-Speicher, die als USB Massenablageklasse definiert werden, und Camcorders, die PTP-Protokoll verwenden: <ul style="list-style-type: none"> – USB-Speicher, die USB 1.0/1.1 und USB 2.0 unterstützen Full Speed/High Speed. • Es können USB-Speicher mit bis zu 128 GB verwendet werden. • USB-Speicher, die nur Massenübertragung unterstützen. CBI (Control/Bulk/Interrupt) wird nicht unterstützt. • Digitalkameras, die bei einem Anschluss an den Computer eine zusätzliche Programminstallation erfordern, werden nicht unterstützt. • MTP (Media Transport Protocol) Gerät wird nicht unterstützt. • Ein Multischnittstellen-USB-Kartenlesegerät wird nicht unterstützt. 		
Formatieren	FAT16 und FAT32 Dateisysteme werden unterstützt. <ul style="list-style-type: none"> • UDF/NTFS/exFAT Dateisystem wird nicht unterstützt. • Je nach Sektorformat könnten einige Dateien nicht funktionieren. • Nur der erste Abschnitt auf USB-Speichern mit Multiabschnitt wird unterstützt. 		
In dieser Anleitung gekennzeichnet mit	USB		
Daten, die wiedergegeben und kopiert werden können (○: Möglich, –: Nicht möglich)			
Dateiformat	DivX	MP3	Standbilder (JPEG)
Wiedergabe	○*	○	○
Verwendung	Sie können mit dem Computer auf den USB-Speicher aufgenommene DivX Dateien wiedergeben (⇒ 39).	Sie können MP3-Dateien abspielen, die mit einem Computer auf den USB-Speicher aufgenommen wurden. (⇒ 38)	Sie können Fotos wiedergeben und auf DVD-RAM kopieren, die mit einem Computer auf den USB-Speicher aufgenommen wurden. (⇒ 40, 55)

* Auf USB-Speicher aufgenommenes DivX VOD Material kann nicht wiedergegeben werden. (⇒ 39)

- Trotz der erfüllten, oben genannten Bedingungen könnte es USB-Speicher geben, die für dieses Gerät nicht verwendet werden können.

Hinweis

- Die USB-Schnittstelle von diesem Gerät unterstützt kein busgespeistes USB-Gerät.

DivX

Wiedergabefähige Medien	-R -R DL CD USB ^{※1}
Dateiformat	DivX •Die Dateien müssen die Erweiterung ".DIVX", ".divx", ".AVI" oder ".avi" aufweisen.
Ordneranzahl	Maximal erkennbare Anzahl von Ordnern: 300 (einschließlich Hauptordner)
Dateianzahl	Maximal erkennbare Anzahl von Dateien ^{※2} : 200
Unterstützte Versionen	Zertifiziert für das DivX Home Theater Profile V3.0. Video – Anzahl von Streams: Maximal 1 – Codec: DIV3, DIV4, DIVX, DX50 – 16 × 16 bis 720 × 576 (25 fps) – 16 × 16 bis 720 × 480 (30 fps) – Bildverhältnis: 10:11, 40:33, 16:11, 12:11, 1:1 Audio – Anzahl von Streams: Maximal 8 – Format: MP3, MPEG, Dolby Digital – Surround Sound: Dolby Digital ist möglich. MPEG-Mehrkanalton wird auf zwei Kanäle reduziert. – Bitrate: 16 kbps bis 320 kbps (MP3/MPEG), 32 kbps bis 448 kbps (Dolby Digital) – Abtastrate: 16 kHz/22,05 kHz/24 kHz/32 kHz/44,1 kHz/48 kHz (MP3/MPEG)/32 kHz/44,1 kHz/48 kHz (Dolby Digital)

MP3

Wiedergabefähige Medien	-R -R DL CD USB
Dateiformat	MP3 •Die Dateien müssen die Erweiterung ".mp3" oder ".MP3" aufweisen.
Ordneranzahl (Gruppen oder Alben)	Maximal erkennbare Anzahl von Ordnern (Gruppen oder Alben): 300 Ordner (Gruppen oder Alben) (einschließlich Hauptordner)
Dateianzahl (Tracks)	Maximal erkennbare Anzahl von Dateien (Tracks) ^{※2} : 3000
Bit-Raten	32 Kbit/s bis 320 Kbit/s
Abtastfrequenz	16 kHz/22,05 kHz/24 kHz/32 kHz/44,1 kHz/48 kHz
ID3-Tags	kompatibel (USB)

• Wenn eine MP3-Datei sehr viele Standbilddaten usw. enthält, ist die Wiedergabe unter Umständen nicht möglich.

Standbilder (JPEG ^{※3})

Wiedergabefähige Medien	RAM -R -R DL CD USB
Dateiformat	JPEG •Die Dateien müssen die Erweiterung ".jpg" oder ".JPG" aufweisen.
Kompatible Pixels	Zwischen 34×34 und 6400×6400 (Sub-Abtastung 4:2:2 oder 4:2:0)
Ordneranzahl ^{※4}	-R -R DL CD USB Maximal erkennbare Anzahl von Ordnern: 300 Ordner RAM Dieses Gerät kann maximal 300 Ordner verwalten
Dateianzahl ^{※4}	-R -R DL CD USB Maximal erkennbare Anzahl von Dateien ^{※2} : 3000 RAM Dieses Gerät kann maximal 3000 Dateien verwalten.
MOTION JPEG PROGRESSIVE JPEG	Nicht unterstützt

※1 **USB** DivX VOD Material kann nicht wiedergegeben werden.
 ※2 Die Gesamtanzahl der erkennbaren Dateien einschließlich MP3, JPEG und DivX sowie sonstigen Dateitypen beträgt 4000.
 ※3 Die Anzeige von Standbildern kann einen Moment dauern.
 ※4 Sind viele Dateien und/oder Ordner vorhanden, werden einige Dateien möglicherweise nicht angezeigt oder wiedergegeben.

-R -R DL CD

- Kompatible Formate: ISO9660 Level 1 oder 2 (außer erweiterte Formate) und Joliet
- Dieses Gerät ist Multisession/Border-kompatibel (außer für DVD-R DL). Bei sehr vielen Sessions kann das Lesen oder Wiedergeben der Disc jedoch einige Zeit in Anspruch nehmen.
- Bei sehr vielen Dateien (Tracks) and/oder Ordnern (Gruppen und Alben) kann sich die Bedienung verlangsamen. Einige Dateien (Tracks) werden unter Umständen nicht angezeigt oder wiedergegeben.
- Lateinische Buchstaben und arabische Ziffern werden korrekt angezeigt. Andere Zeichen werden unter Umständen nicht korrekt angezeigt.
- Die Reihenfolge der Anzeige auf dem Gerät kann von der Anzeige auf einem Computer abweichen.
- Je nachdem, wie die Disc erstellt wurde (verwendete Brennsoftware), werden Dateien (Tracks) und Ordner (Gruppen oder Alben) unter Umständen nicht entsprechend der Nummerierung wiedergegeben.
- Dieses Gerät ist nicht mit dem Packet-Write-Format kompatibel.
- Es ist möglich, dass die Disc aufgrund der Aufnahmebedingungen nicht abgespielt wird.

RAM

- Kompatible Formate: DCF ^{※5}-konform (mit Digitalkameras aufgenommenes Material usw.)
- ※5 Design rule for Camera File-System: Einheitsstandard der Japan Electronics and Information Technology Industries Association (JEITA).

■ Struktur der von diesem Gerät angezeigten Ordner

Sie können auf diesem Gerät Musikdateien (MP3) und Fotos (JPEG) abspielen, indem Sie Ordner wie unten angezeigt erstellen. Je nach Art des Schreibens von Daten (Software zum Schreiben), erfolgt die Wiedergabe möglicherweise nicht in der Reihenfolge, in der Sie die Ordner nummeriert haben.

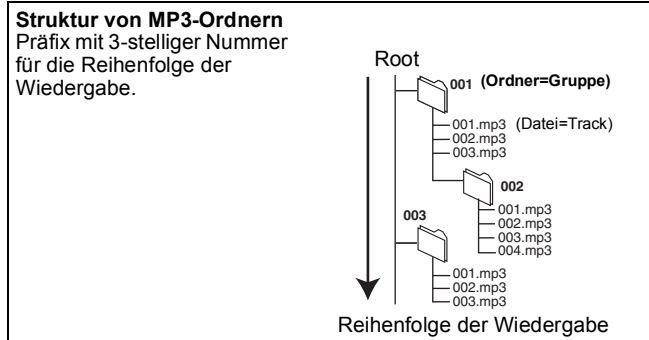

Strukturen der Standbildordner

-R -R DL CD USB

Die Dateien in einem Ordner werden in der Reihenfolge ihrer Aktualisierung oder Speicherung angezeigt.

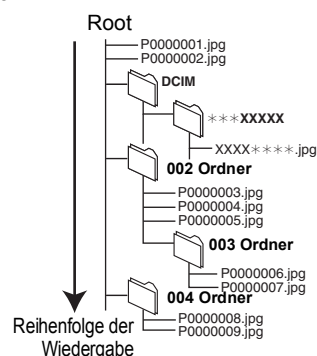

RAM

Die Ordner können auf einem anderen Gerät erstellt werden.
 * Diese Ordner können nicht als Kopierziel ausgewählt werden.
 • Wenn ein Ordner- oder Dateiname mit einem anderen Gerät eingegeben wurde, kann der Name unter Umständen nicht richtig angezeigt und die Daten können unter Umständen nicht wiedergegeben oder bearbeitet werden.

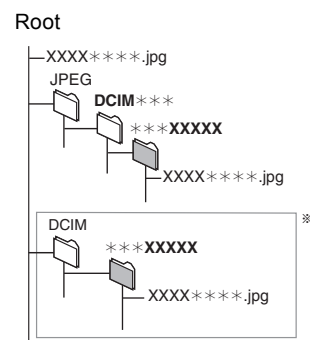

Einlegen von Discs

① Drücken Sie [▲ OPEN/CLOSE], um das Fach zu öffnen.

Mit Etikett nach oben einlegen.

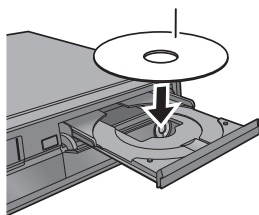

② Drücken Sie [▲ OPEN/CLOSE], um das Fach zu schließen.

Automatische Laufwerkwahl-Funktion

DVD-V VCD CD

• Wenn das Gerät angehalten wird, wechselt es automatisch auf das DVD-Laufwerk, wenn eine Disc eingelegt wird.

Hinweis

- Bei Verwendung von DVD-RAM oder DVD-R nehmen Sie die Disc aus der Hülle. Kassettenscheiben können nicht verwendet werden.
- **RAM** Sie können nicht kontinuierlich über beide Seiten einer doppelseitigen Disc aufnehmen. Sie müssen die Disc entnehmen und umdrehen.

Einsetzen und Entnehmen des USB-Speichers

Einsetzen des USB-Speichers

- Bevor Sie irgendeinen USB-Speicher in dieses Gerät einsetzen, vergewissern Sie sich, dass die darin gespeicherten Daten gesichert wurden.
- Kontrollieren Sie die Orientierung des USB-Verbinders und setzen Sie in gerade ein.
- Stecken Sie ein USB-Gerät ein, während das Gerät nicht läuft, der "USB-Gerät" Bildschirm wird angezeigt. Wählen Sie eine Position aus und drücken Sie [OK], um auf die USB-bezüglichen Bedienungen (→ 38, 55) umzuschalten.

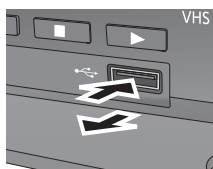

Entnehmen des USB-Speichers

- Beenden Sie alle USB-bezüglichen Operationen und ziehen Sie den USB-Speicher gerade heraus.
- Wenn ein zugänglicher USB-Speicher herausgezogen wird, könnten die Daten beschädigt werden.

Einlegen einer Videokassette

Legen Sie eine Videokassette ein.

Die Seite, auf der das Band zu sehen ist, muss nach oben zeigen.

Das Gerät wird automatisch eingeschaltet.

Auswerfen:

Vom Hauptgerät

- Drücken Sie [▲ EJECT] am Hauptgerät.

Mit der Fernbedienung

- Drücken Sie [DRIVE SELECT], um das VHS-Laufwerk zu wählen, und halten Sie dann [■] etwa 3 Sekunden oder länger gedrückt.

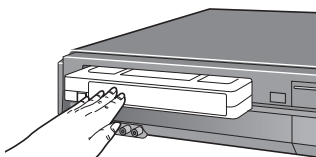

Handhabung von Discs

■ Korrektes Halten einer Disc

Achten Sie darauf, die Aufnahmefläche der Disc nicht zu berühren.

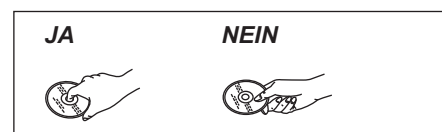

■ Bei Verunreinigungen oder Kondensation auf der Disc

Wischen Sie die Disc mit einem feuchten Tuch ab, und wischen Sie sie dann trocknen.

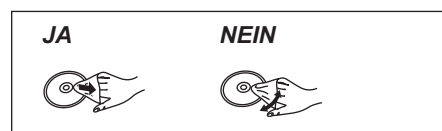

■ Vorsichtshinweise zur Handhabung

- Achten Sie darauf, dass die Disc nicht zerkratzt oder verunreinigt wird.
- Bringen Sie keine Etiketten oder Aufkleber auf den Discs an. (Die Disc kann sich dadurch verziehen, sich nicht mehr richtig drehen und unbrauchbar werden.)
- Nur die Label-Seite der Disc darf beschriftet werden. Verwenden Sie einen weichen Filzschreiber auf Ölbasis. Verwenden Sie keine Kugelschreiber oder sonstigen harten Schreibstifte.
- Verwenden Sie keine Schallplatten-Reinigungssprays, kein Benzin, keinen Verdünnern, keine Antistatikflüssigkeiten und keine anderen Lösungsmittel.
- Verwenden Sie keine kratzfesten Schutzhüllen oder Abdeckungen.
- Lassen Sie die Discs nicht fallen, legen Sie nicht mehrere Discs aufeinander, und stoßen Sie sie nirgends an. Legen Sie keine Gegenstände auf die Discs.
- Die folgenden Discs sollten nicht verwendet werden:

- Discs mit Kleberesten von entfernten Aufklebern oder Etiketten (Leih-Discs usw.).
- Stark verzogene oder gerissene Discs.
- Discs mit ungewöhnlicher Form, z.B. Herzform.

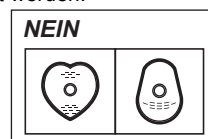

- Legen Sie die Discs nicht an folgenden Orten ab:
 - In direktes Sonnenlicht.
 - An sehr staubige oder feuchte Orte.
 - In die Nähe einer Heizung.
 - Orte, die starken Temperaturschwankungen ausgesetzt sind (Kondensationsgefahr).
 - An Orte, an denen statische Elektrizität oder elektromagnetische Wellen auftreten.
- Um die Discs vor Kratzern und Schmutz zu schützen, legen Sie die Discs bei Nichtgebrauch wieder in ihre Disc-Hüllen.

Der Hersteller übernimmt keine Verantwortung und bietet keinerlei Kompensation für den Verlust von aufgezeichnetem oder bearbeitetem Material sowie für Folgeschäden eines solchen Verlustes, die auf einen Defekt des Geräts oder des bespielbaren Datenträgers zurückzuführen sind.

Einige Beispiele für Ursachen solcher Verluste

- Eine mit diesem Gerät bespielte und bearbeitete Disc wird in einem DVD-Recorder oder Disc-Laufwerk eines Computers eines anderen Herstellers abgespielt.
- Eine Disc wird wie oben beschrieben benutzt und dann wieder in diesem Gerät abgespielt.
- Eine mit einem DVD-Recorder oder Disc-Laufwerk eines Computers eines anderen Herstellers bespielte und bearbeitete Disc wird in diesem Gerät abgespielt.

Digitale Kanalinformation

Drücken Sie während des Stoppen

[STATUS ⓘ], um den Informationsbildschirm aufzurufen.

Programmname und Sendezeit



Umschalten zwischen den Informationen zum aktuellen Programm und zum nächsten Programm

Drücken Sie [◀, ▶].

Anzeige detaillierter Informationen zum Programm

Drücken Sie erneut [STATUS ⓘ] (nur wenn "Info ⓘ" angezeigt wird).

Verbergen des Informationsbildschirms

Drücken Sie [STATUS ⓘ] ein- oder zweimal.

Signalqualität

Kein Signal: Das digital Ausstrahlungssignal wird nicht empfangen.
Keine Sendung: Derzeit stehen keine Ausstrahlungen zur Verfügung.

Wenn "Kein Signal" angezeigt wird:

- Prüfen Sie, ob der aktuelle digitale Sendekanal richtig ausstrahlt.

Hinweis

Sie können auch den anderen Kanal wählen, wenn der Informationsbildschirm angezeigt wird, indem Sie [▲, ▼] und [OK] drücken.

■ Wenn Meldung über neuen Sender erscheint

Beim Hinzufügen eines DVB-Kanals wird dieses Gerät automatisch informiert. Dann erscheint die Bestätigungsmeldung. Bei Auswahl von "Ja" auf dem Display startet das Auto-Setup (alle Kanaleinstellungen werden gelöscht. Die Programme mit Timer-Aufnahme werden ebenfalls gelöscht).

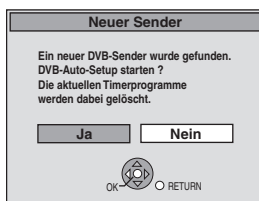

Die Einstellung Anzeige/Verstecken kann verändert werden (⇒ 62, Meldung über neuen Sender).

Weitere Informationen erhalten Sie unter "Erweiterte Disc-Wiedergabe" (⇒ 34) und "Erweiterte Videokassetten-Wiedergabe" (⇒ 36).

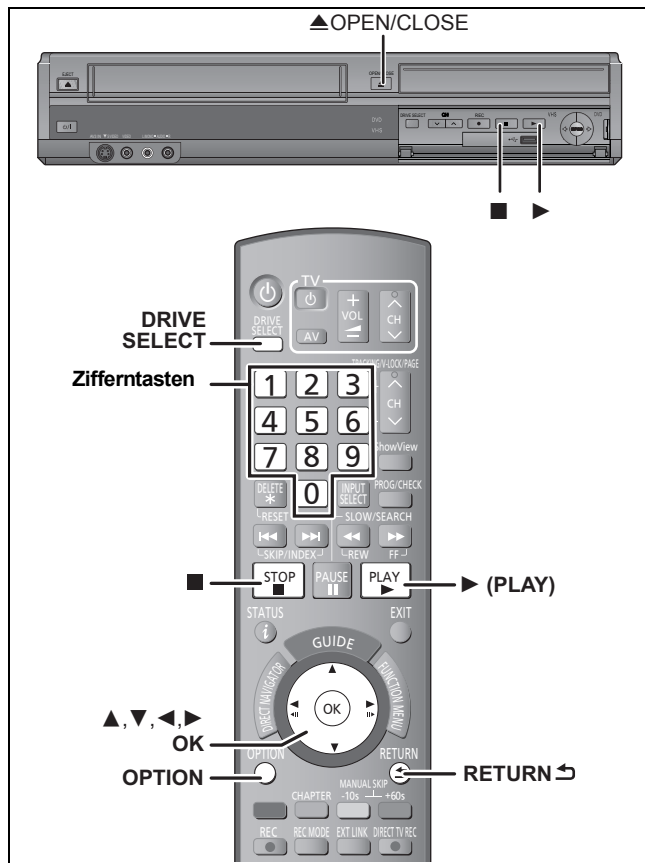

Vorbereitung

- Schalten Sie den Fernseher ein, und wählen Sie je nach Anschlussart den richtigen AV-Eingang.
- Schalten Sie das Gerät ein.

Disc-Wiedergabe

RAM -R -R DL -RW(V) +R +R DL +RW DVD-V -RW(VR) CD VCD

1 Drücken Sie [DRIVE SELECT], um das DVD-Laufwerk zu wählen.

Die DVD-Anzeige leuchtet auf dem Display des Gerätes auf.

2 Drücken Sie [▲ OPEN/CLOSE] am Gerät, um das Disc-Fach zu öffnen und eine Disc einzulegen.

- Drücken Sie die Taste erneut, um die Lade zu schließen.

3 Drücken Sie [▶] (PLAY).

RAM -R -R DL -RW(V) +R +R DL +RW -RW(VR)

Die Wiedergabe beginnt mit dem zuletzt aufgenommenen Titel.

DVD-V VCD

Die Wiedergabe beginnt an der von der Disc festgelegten Stelle.

CD

Die Wiedergabe beginnt am Anfang der Disc.

Menübedienungen für weitere Materialien

- DivX (⇒ 39)
- MP3 (⇒ 38)
- Standbilder (JPEG) (⇒ 40)

Hinweis

- Während der Aufnahme, Bereitschaft für Timer-Aufnahme oder EXT LINK Bereitschaft kann dieses Gerät keine Discs wiedergeben, die nicht die "TV-System" (PAL/NTSC) (⇒ 66) Einstellung verwalten. Stellen Sie vor der Wiedergabe "TV-System" ein, um die Discs zu verwalten.
- Je nach Disc kann es einige Zeit dauern, bis der Menüschirm, die Bilder usw. erscheinen bzw. der Ton usw. zu hören ist.
- Der Hersteller der Disc kann die Wiedergabeoptionen der Disc festlegen. Aus diesem Grund kann die Wiedergabe unter Umständen nicht immer gemäß der Beschreibung in dieser Bedienungsanleitung gesteuert werden. Lesen Sie die Anleitung der Disc sorgfältig durch.

■ Wenn ein Menü auf dem Fernsehgerät angezeigt wird

DVD-V

Wählen Sie mit [▲, ▼, ◀, ▶] die Position aus, und drücken Sie [OK].

- Einige Positionen können auch mit den Zifferntasten gewählt werden.
- Wenn Sie vom Bildschirmmenü oder der Disc-Anleitung aufgefordert werden, die "ENTER"-Taste zu drücken, drücken Sie [OK].

VCD

Drücken Sie die betreffenden Zifferntasten.

z.B.: 5: [0] ⇒ [5] 15: [1] ⇒ [5]

- So kehren Sie zum Menübildschirm zurück

DVD-V

1 Drücken Sie [OPTION].

2 Wählen Sie mit [▲, ▼] die Option "Top Menu" oder "Menu", und drücken Sie [OK].

VCD

Drücken Sie [RETURN ↵].

Hinweis

Die Disc dreht sich während der Anzeige eines Menüs weiter. Drücken Sie am Ende der Wiedergabe [■], um den Motor des Geräts, Ihren Fernsehschirm usw. zu schonen.

Wiedergabe einer Videokassette

VHS

1 Drücken Sie [DRIVE SELECT], um das VHS-Laufwerk auszuwählen.

Die VHS-Anzeige leuchtet auf dem Display des Gerätes auf.

2 Legen Sie eine bespielte Videokassette ein (⇒ 15).

Die Wiedergabe startet automatisch, wenn bei der eingelegten Kassette die Lasche gegen versehentliches Löschen entfernt wurde.

3 Drücken Sie [▶] (PLAY).

Hinweis

- Wenn das Band das Ende erreicht, wird es automatisch zum Anfang zurückgespult. Dieses funktioniert nicht bei Timer-Aufnahmen, schnellem Vorspulen und Aufnahmen mit Stoppzeit.
- Express-Suche, schneller Vorlauf mit Bild, Rücklauf und langsame Wiedergabe werden nach 10 Minuten automatisch abgebrochen und in der Pause nach 5 Minuten.
- Zur Wiedergabe eines Bandes, das auf einem anderen Videorecorder aufgezeichnet wurde, kann es notwendig sein, die Spur einzustellen (⇒ 37). In einigen Fällen kann die Bildqualität schlecht bleiben. Dies liegt an Formatbeschränkungen.
- Mit SECAM aufgenommene VHS-Bänder können mit diesem Gerät nicht wiedergegeben werden.

Aufnahmen einer digitalen Ausstrahlung mit Untertitel und mehrfachem Audio

Wenn ein aufzunehmendes Programm über Untertitel oder mehrfaches Audio verfügt, können Sie mit Untertitel oder dem gewählten Audio aufnehmen.

Aufnahme mit Untertitel

Betätigen Sie vor dem Beginn der Aufnahme [STTL , um die Untertitel anzuzeigen.

Wählen Sie, wenn das Programm mehrere Untertitel aufweist, die gewünschte Sprache (⇒ 16).

- Der Untertitel kann nach der Aufnahme nicht umgeschaltet werden.

Aufnahme mit gewähltem Audio

Wählen Sie vor dem Aufnahmestart die gewünschte Audio-Sprache (⇒ 16).

So legen Sie die Aufnahmedauer fest— Aufnahme auf Tastendruck

Während der Aufnahme

Drücken Sie [● REC] auf dem Hauptgerät, um die Aufnahmezeit auszuwählen.

- Die längste Aufnahmedauer beträgt vier Stunden.

- Die Anzeige im Display ändert sich wie folgt.

OFF 0:30 → OFF 1:00 → OFF 1:30 → OFF 2:00

↑ Zähler (abgeschaltet) ← OFF 4:00 ← OFF 3:00 ↵

- Bei der Timer-Aufnahme (⇒ 21, 30) und bei der flexiblen Aufnahme (⇒ 27) kann der obige Vorgang nicht ausgeführt werden.
- Dieses Gerät schaltet in den Bereitschaftsmodus, wenn es für ungefähr 5 Minuten nach der Beendigung der One-Touch Timer-Aufnahme nicht bedient wird und, wenn "Standby n. Aufn. auf Tastendr." auf "Ein" im Setup Menü eingestellt wurde. (Standardeinstellung: "Ein") (⇒ 68)

So brechen Sie den Vorgang ab

Drücken Sie mehrmals [● REC] am Gerät, bis der Zähler angezeigt wird.

- Die Aufnahmedauer wird gelöscht, während die Aufnahme fortgesetzt wird.

So stoppen Sie die Aufnahme

Drücken Sie [■].

Weitere Einzelheiten entnehmen Sie bitte dem Abschnitt "Erweiterte Timer-Aufnahme" (⇒ 30–33).

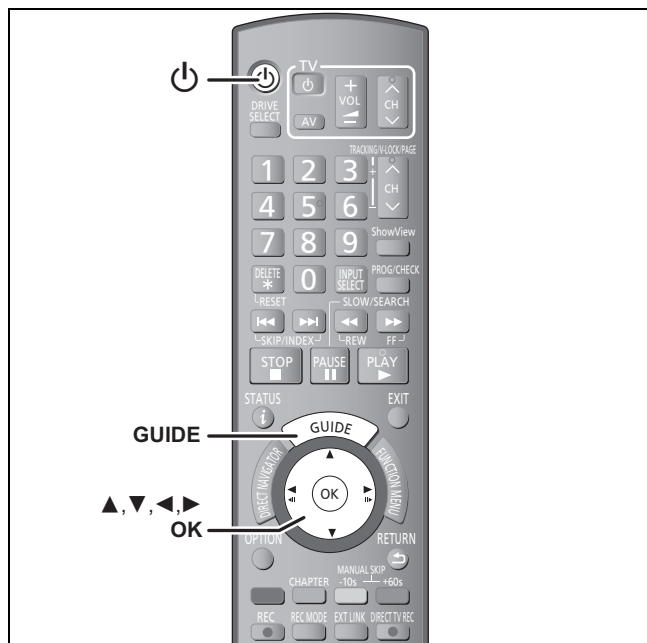

Siehe auch "Hinweise zur Aufnahme" (⇒ 24).

Je nach dem Typ der Disc, die für die Aufnahme verwendet wurde, oder dem Typ der Sendung können Beschränkungen in Bezug auf den aufzunehmenden Titel gelten.

RAM -R -R DL -RW(V) +R +R DL +RW VHS

• Sie können bis zu 16 Programme bis zu einem Monat im Voraus eingeben.

(Jede tägliche oder wöchentliche Timer-Aufnahme wird als ein Programm gezählt.)

RAM -RW(V) +R +R DL +RW

• Für die Verwendung einer neuen Disc ist die Formatierung erforderlich.

Hinweis

Sie können die Untertitel während der Timer-Aufnahme nicht umschalten.

Vorbereitung

- Schalten Sie den Fernseher ein und wählen Sie je nach Anschlussart den richtigen Videoeingang.
- Wenn Sie auf DVD aufnehmen, legen Sie eine Disc zur Aufnahme ein (⇒ 11).
- Wenn Sie auf VHS aufnehmen, legen Sie eine Videokassette ein, die Sie zur Aufnahme verwenden können.
- Vergewissern Sie sich, dass die Uhr richtig eingestellt ist (⇒ 67).

TV Guide-System zur Timer-Aufnahme (nur bei digitalen Übertragungen)

Das TV Guide System stellt nur die Programminformationen von Digitalsendern bereit, die auf dem Fernseher als Fernsehprogrammzeitschrift angezeigt wird.

Dieses Gerät empfängt die Programminformationen je nach Ihrem Wohnort unterschiedlich.

– Empfang mit dem GUIDE Plus+ -System

Das GUIDE Plus+ System steht in folgenden Ländern zur Verfügung: (Stand Dezember 2009)

Deutschland/Österreich/Italien/Spanien

- In einigen Regionen der oben aufgeführten Länder steht dieser Dienst unter Umständen nicht zur Verfügung.
- Die versorgten Bereiche können sich unter Umständen ändern.
- Weitere Informationen finden Sie auch auf der folgenden Homepage: <http://www.europe.guideplus.com>

– Empfang vom Sender

In Bereichen, in denen das GUIDE Plus+-System nicht verfügbar ist, wird TV Guide mit den vom Sender zur Verfügung gestellten Daten angezeigt.

Hinweis

- Die TV-Guide-Funktion funktioniert nicht, wenn die Uhrzeit nicht korrekt eingestellt ist.
- Wenn das Gerät vom Stromnetz getrennt wird, erfolgt keine Aktualisierung der Programmdateien.
- Analoge Sendungen können manuell oder mit dem SHOWVIEW-System (⇒ 30) aufgenommen werden.
- Das GUIDE Plus+-System funktioniert u.U. nicht richtig, wenn die falsche Postleitzahl eingegeben wurde.
- Abhängig von der Region oder Sprache, usw. kann der TV Guide Bildschirm unter Umständen anders als der aktuelle Bildschirm sein.

1 Drücken Sie [GUIDE].

z.B.:

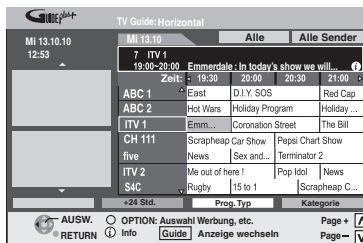

2 Wählen Sie mit [▲, ▼, ◀, ▶] das Programm aus und drücken Sie [OK].

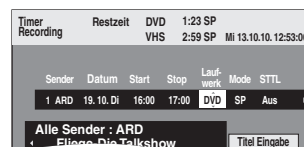

- Erledigen Sie Korrekturen, falls nötig, mit [▲, ▼, ◀, ▶] (⇒ 30, rechte Spalte, Schritt 3).
- Wenn Sie den TV Guide zum Einstellen der Timeraufnahme verwenden, kann die Startaufnahmezeit und die Endaufnahmezeit bis zu einer Grenze von 10 Minuten eingestellt werden. (⇒ 64, Anfangsaufnahmezeit, Endaufnahmezeit)

3 Drücken Sie [OK].

Das Timer-Programm wird gespeichert und das Timer-Symbol wird unten angezeigt.



Timer-Symbol

"⌚" leuchtet auf dem Display, um anzuzeigen, dass die Timer-Aufnahmebereitschaft des Geräts aktiviert ist. Wiederholen Sie die Schritte 2–3, wenn Sie weitere Aufnahmen programmieren möchten. Drücken Sie [⏻], um das Gerät auszuschalten.

Hinweis

- Wenn Sie unter "TV-System" die Einstellung "NTSC" gewählt haben, (⇒ 66), kann das TV Guide-System nicht benutzt werden.

■ Löschen einer Timer-Aufzeichnung im TV Guide-Bildschirm

- 1 Drücken Sie [▲, ▼, ◀, ▶], um das Programm in TV Guide auszuwählen und bestätigen Sie mit [OK]. Der "Auswahlmenü" erscheint.
- 2 Drücken Sie [▲, ▼], um "Löschen" zu wählen und bestätigen Sie mit [OK].
- 3 Drücken Sie [◀, ▶], um "Ja" zu wählen und bestätigen Sie mit [OK]. ("⌚" in TV Guide erlischt.)

Hinweis

- Der Empfang der Daten des TV Guide-Systems ist nur über den Antenneneingang des Geräts möglich. Die Daten können nicht über extern angeschlossene digitale Satelliten-Receiver empfangen werden.

■ So brechen Sie die Aufnahme nach dem Start ab (⇒ 31)

■ So schalten Sie die Aufnahmebereitschaft aus (⇒ 31)

■ Hinweise zur Timer-Aufnahme (⇒ 31)

Kopieren von Titeln (Schnell-Kopier-Verfahren)

Unter "Kopieren von Titeln oder Playlisten" (⇒ 52–54) erhalten Sie weitere Informationen.

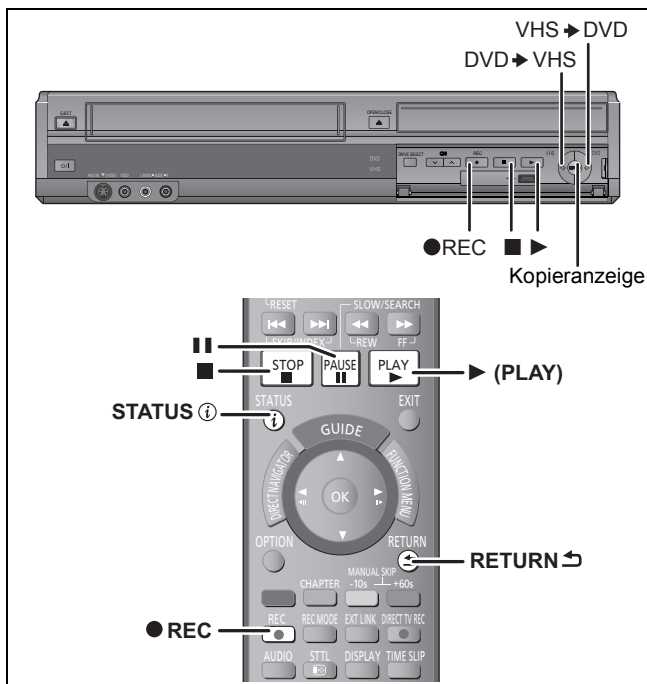

VHS → DVD

VHS → RAM -R -R DL -RW(V) +R +R DL +RW

Der Kopiervorgang beginnt automatisch an der aktuellen Position auf der Videokassette.

Vorbereitung

Kopieren auf:

- DVD: Legen Sie eine beschreibbare Disc ein (⇒ 15).
- Vergewissern Sie sich, dass der Platz auf der Disc ausreicht.
- Wählen Sie den Aufnahmemodus aus. (⇒ 19, 25)

Kopieren von:

- VHS: Legen Sie die Videokassette mit dem zu kopierendem Programm ein (⇒ 15).

Wenn sowohl VHS, als auch DVD angehalten werden **Halten Sie [VHS ↗ DVD] am Gerät für etwa 3 Sekunden oder mehr gedrückt (bis "START" auf der Anzeige des Gerätes aufhört zu blinken).**

- Die Anzeige "COPYING" am Hauptgerät leuchtet.
- Prüfen Sie, ob der Kopiervorgang korrekt startet.



Wenn die Bestätigungsmeldung zur Finalisierung eingeblendet wird

-R -R DL -RW(V) +R +R DL

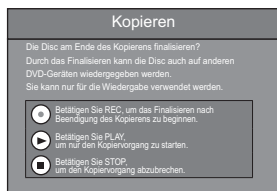

- Wenn Sie [● REC] drücken, wird die Disc nach Beendigung des Kopierens automatisch finalisiert.
 - Nach dem Finalisieren können die Discs nur noch abgespielt werden, Sie können sie also auch auf anderen DVD-Geräten abspielen.
 - Weitere Aufnahmen oder Editierungen sind nicht möglich.
 - Die verstrichene Aufnahmezeit der DVD wird auf dem Display des Gerätes angezeigt.
 - Sie können das Laufwerk während des Finalisierens nicht wechseln.
- Wenn Sie [▶] drücken, können Sie kopieren ohne zu finalisieren.
- Wenn Sie [■] drücken, können Sie den Kopiervorgang abbrechen.

DVD → VHS

RAM -R -R DL -RW(V) -RW(VR) +R +R DL +RW → VHS

Alle auf der Disc aufgenommenen Titel, der aktuelle Titel von Anfang an bis zum Ende der Disc oder der Anfang der ausgewählten Playliste bis zur letzten Playliste werden automatisch auf die Videokassette kopiert.

Vorbereitung

Kopieren auf:

- VHS: Legen Sie eine Videokassette mit intakter Lasche gegen versehentliches Löchen ein (⇒ 15).
- Vergewissern Sie sich, dass der Platz auf dem Band ausreicht.
- Stellen Sie den Aufnahmemodus ein. (⇒ 19, 25)

Kopieren von:

- DVD: Legen Sie die Disc mit dem zu kopierendem Programm ein (⇒ 15).

1

Wenn Sie eine komplette Disc kopieren

Stellen Sie sicher, dass die DVD im Stoppmodus ist.

- Drücken Sie [STATUS ⓘ], um sich zu vergewissern, dass die Wiedergabefortsetzungsfunktion auf dem DVD-Laufwerk nicht aktiv ist. Wenn der DVD-Zähler auf dem Gerätedisplay angezeigt wird, drücken Sie [■], um die Position der Fortsetzungsfunktion zu löschen (⇒ 34).
- Bei aktiver Wiedergabefortsetzungsfunktion startet der Kopiervorgang von der gespeicherten Position und läuft bis zum Ende der Disc.

Wenn Sie einen Titel vom Beginn des ausgewählten Titels bis zum Ende der Disc kopieren

Wenn Sie eine Playliste vom Beginn der aktuellen Playliste bis zur letzten Playliste kopieren

Geben Sie den gewünschten Titel (⇒ 35) oder die gewünschte Playliste (⇒ 49) wieder.

- Sie können (Titel oder Playliste) kopieren, während die Wiedergabe im Pausenmodus ist, indem Sie [||] drücken.
- Sie können Playlisten nur kopieren, solange ihre Spieldauer 8 Stunden nicht überschreitet. (Beim Kopieren mehrerer Playlisten werden die mit einer Spieldauer von mehr als 8 Stunden ausgelassen.)

2

Halten Sie [DVD ↗ VHS] am Gerät für etwa 3 Sekunden oder mehr gedrückt (bis "START" auf der Anzeige des Gerätes aufhört zu blinken).

- Die Anzeige "COPYING" am Hauptgerät leuchtet.
- Prüfen Sie, ob der Kopiervorgang korrekt startet.

VHS-Aufnahmemodus

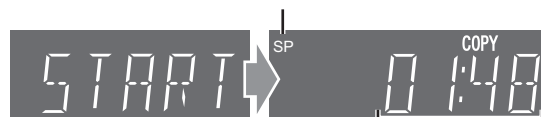

Restzeit auf Band (1 Stunde 48 Minuten)

Kopieren auf halbem Weg stoppen

Drücken Sie [■] oder halten Sie [RETURN ↵] 3 Sekunden oder länger gedrückt.

- Allerdings können Sie das Finalisieren nach dessen Start nicht stoppen.
- Auch wenn "Kopieren und finalisieren" auf dem Bestätigungsbildschirm ausgewählt ist, wird die Disc nicht finalisiert, wenn Sie auf halbem Weg stoppen.

Hinweis

- Titel werden mit Normalgeschwindigkeit kopiert.
- Wenn der Kopiervorgang nicht startet oder nicht ausgeführt wird, blinkt die Anzeige "COPYING" etwa 7 Sekunden lang. Prüfen Sie, ob das Gerät richtig eingestellt ist.
- -R -R DL -RW(V) +R +R DL Der Inhalt einer finalisierten Disc lässt sich nicht kopieren.

Kopieren von einer finalisierten Disc

(⇒ 54, Kopieren einer finalisierten DVD-R, DVD-R DL, DVD-RW (DVD-Video-Format), +R oder +R DL)

- Sie können keine Playlists mit einer Spielzeit von über 8 Stunden kopieren.
- Mit SECAM aufgenommene VHS-Bänder können mit diesem Gerät nicht wiedergegeben werden.

Um ein mit SECAM aufgenommenes VHS-Band zu kopieren (⇒ 29)

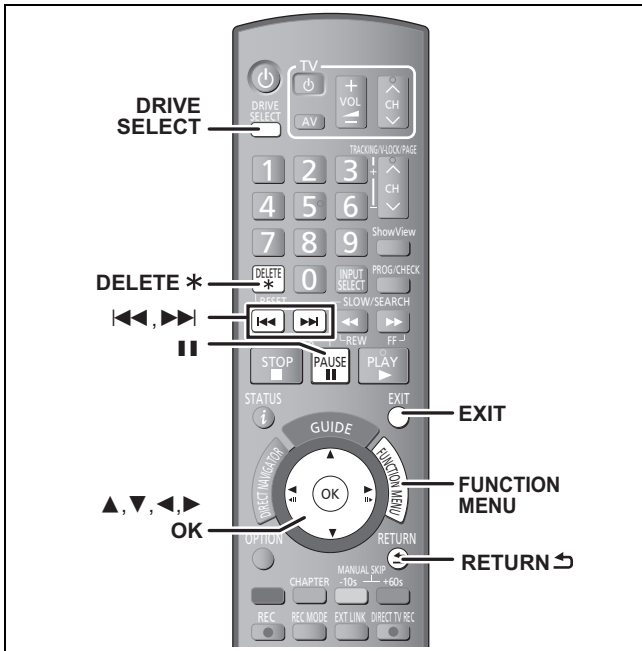

RAM -R -R DL -RW(V) +R +R DL +RW
 (Sie können keine Optionen auf finalisierten Discs löschen.)

- Ein einmal gelöschter Titel kann nicht wiederhergestellt werden. Vergewissern Sie sich vor dem Fortfahren, dass Sie das Material nicht mehr benötigen.
- Während eines Aufnahme- oder Kopiervorgangs können Sie nicht löschen.

Vorbereitung

- Drücken Sie [DRIVE SELECT], um das DVD-Laufwerk zu wählen.
- **RAM** Schalten Sie den Speicherschutz aus (⇒ 58, Speicherschutz einstellen).

■ Verfügbarer Disc-Platz nach dem Löschen

- **RAM** Der gelöschte Speicherplatz kann für Aufnahmen verwendet werden.

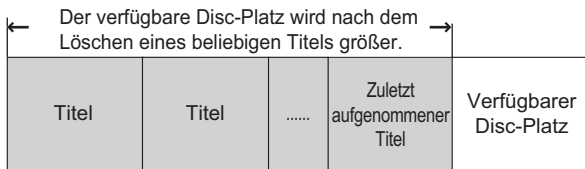

- **-RW(V) +RW** Der verfügbare Aufnahmeplatz vergrößert sich nur, wenn Sie den zuletzt aufgenommenen Titel löschen.

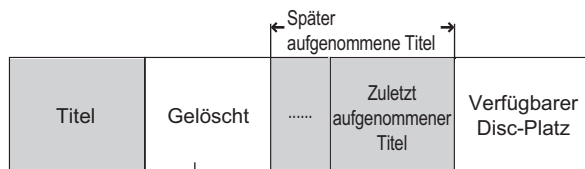
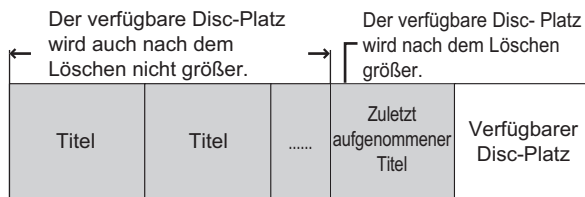

Dieser Platz steht nach dem Löschen aller später aufgenommenen Titel für Aufnahmen zur Verfügung.

- **-R -R DL +R +R DL** Der verfügbare Platz wird auch nach dem Löschen von Material nicht größer.

Löschen mit dem Navigat. LÖSCHEN

- 1 Im Stoppmodus Drücken Sie [FUNCTION MENU].
- 2 Wählen Sie mit [▲, ▼] die Option "Löschen", und drücken Sie [OK].
- 3 Wählen Sie mit [▲, ▼] "Video", und drücken Sie [OK].



- 4 Wählen Sie mit [▲, ▼, ◀, ▶] den Titel aus, und drücken Sie [II].

Eine Kontrollmarke wird angezeigt. Wiederholen Sie diesen Schritt bis Sie alle notwendigen Positionen gewählt haben.

- Drücken Sie [II], wenn Sie abbrechen möchten.

So zeigen Sie andere Seiten an

Drücken Sie [◀, ▶], um andere Seiten anzuzeigen.

Sie können die ausgewählten Titel mit Hilfe des Optionsmenüs bestätigen.

- Nehmen Sie auf die Optionsmenüfunktionen für "Titelansicht" Bezug (⇒ 46, Schritt 4).

- 5 Drücken Sie [OK].

- 6 Wählen Sie mit [◀, ▶] die Option "Löschen", und drücken Sie [OK].
Der Titel wird gelöscht.

So kehren Sie zum vorhergehenden Bildschirm zurück
Drücken Sie [RETURN ↵].

So schließen Sie den Bildschirm
Drücken Sie [EXIT].

Löschen während der Wiedergabe

- 1 Während des Abspielens Drücken Sie [DELETE *].
- 2 Wählen Sie mit [◀, ▶] die Option "Löschen", und drücken Sie [OK].
Der Titel wird gelöscht.

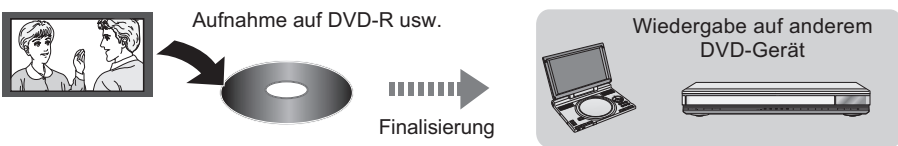
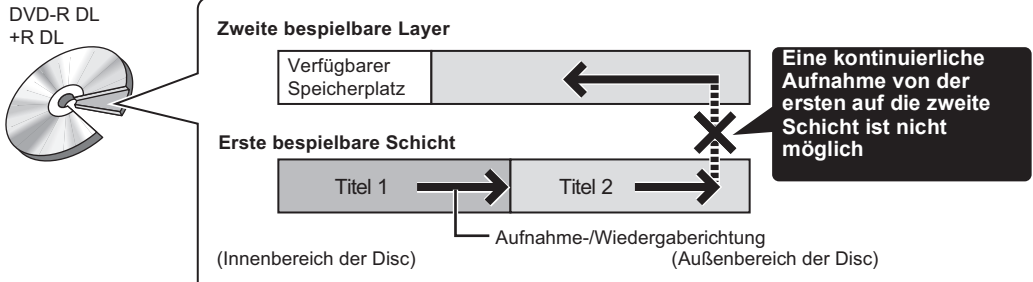
<p>Auswahl des Audio zur Aufnahme</p>	<p>Ausstrahlungen im Mehrkanalton (nur digitale Ausstrahlungen): Sie können die Audiosprache wählen, wenn Audio bei Mehrkanalausstrahlungen empfangen wird ["Multi-Audio" erscheint unten in der Anzeige der digitalen Kanalinformation (⇒ 17)]. Jedoch kann das Audio nach der Aufnahme nicht umgeschaltet werden.</p> <p>Zweisprachige Ausstrahlungen (nur analoge Ausstrahlung): RAM VHS Haupt- und Zusatzton können aufgenommen werden. Sie können den Tonkanal während der Wiedergabe wechseln. (⇒ 34, Umschalten des Tons während der Wiedergabe) In folgenden Fällen müssen Sie jedoch entscheiden, ob der Haupt- oder der Zusatzton aufgenommen werden soll:</p> <p>M 1 M 2 Hallo Hello -Audioaufnahme in LPCM (⇒ 65, Audiomodus für XP-Aufnahme)</p> <p>M 1 Hallo Nur der gewählte Ton wird aufgenommen.</p> <p>-R -R DL -RW(V) +R +R DL +RW Wählen Sie vor der Aufnahme den Haupt- oder Zusatzton. (⇒ 65, Sprachauswahl)</p> <p>RAM -R -R DL -RW(V) +R +R DL +RW VHS Bei der Aufnahme von einem externen Gerät - Wählen Sie am externen Gerät die Option "M 1" oder "M 2".</p>
<p>Info zum Bildseitenverhältnis, wenn Sie ein Programm aufzeichnen</p>	<p>RAM -R -R DL -RW(V) VHS Ist "Bildverhältnis für Aufnahme" im Menü Setup auf "Automatisch" gestellt (die Default-Einstellung ist "4:3" ⇒ 64), wird das Programm im ursprünglichen Bildseitenverhältnis aufgenommen, das bei Aufnahmebeginn verwendet wurde (dies gilt auch, wenn die Aufnahme bei einem Werbespot usw. begonnen wurde). Bei Aufnahmen mit einem anderen Bildseitenverhältnis wählen Sie das korrekte Format ("16:9" oder "4:3").</p> <p>In den folgenden Fällen wird das Programm jedoch im Bildverhältnis 4:3 aufgezeichnet. -R -R DL -RW(V) Mit Hilfe der Aufnahmemodi "EP" oder "FR (Aufnahmen von mindestens 5 Stunden Länge)" aufgezeichnete Programme werden im Bildseitenverhältnis 4:3 aufgenommen.</p> <p>+R +R DL +RW Das Programm wird im 4:3-Format aufgenommen.</p>
<p>Bei der Aufnahme von Sendungen "nur eine einmalige Aufzeichnung"</p>	<p>Sendungen, die "nur eine einmalige Aufzeichnung" auf DVD-R, DVD-R DL, DVD-RW, +R, +R DL, +RW oder 8 cm DVD-RAM erlauben, können nicht aufgenommen werden. Nehmen Sie auf die Festplatte oder eine CPRM-kompatible (⇒ 85) DVD-RAM auf.</p> <p>RAM Nur CPRM-kompatible Discs.</p> <p>-R -R DL -RW(V) +R +R DL +RW</p> <p></p> <p>• Selbst beim Kopieren auf ein Videoband wird der Titel aufgrund des Kopierschutzes nicht richtig kopiert. • Eine aus Titeln, die nur ein "nur eine einmalige Aufzeichnung" erlauben erstellte Playliste kann nicht kopiert werden.</p>
<p>Wiedergabe der Disc auf anderen DVD-Playern</p>	<p>-R -R DL -RW(V) +R +R DL Nach dem Aufnehmen oder Überspielen muss die Disc finalisiert werden (⇒ 60). Nachdem Sie Titel auf eine DVD-R usw. aufgenommen oder kopiert haben, müssen Sie die Disc mit diesem Gerät finalisieren. Anschließend können Sie sie wie eine handelsübliche DVD-Video-Disc wiedergeben. Diese Discs können nur wiedergegeben werden. Weitere Aufnahmen oder Kopiervorgänge sind danach nicht mehr möglich.* * Wenn Sie die Disc als DVD-RW formatieren, können Sie mehrfach aufnehmen und kopieren.</p> <p></p> <p>+RW Gelingt die Wiedergabe der Disc nicht auf anderen Geräten, wird die Erstellung eines Hauptmenüs empfohlen (⇒ 60).</p>
<p>Aufnahme auf DVD-R DL und +R DL</p>	<p>DVD-R DL und +R DL-Discs verfügen über zwei Aufnahmeschichten auf einer Seite.</p> <p>• Eine kontinuierliche Aufnahme von der ersten auf die zweite Schicht ist nicht möglich. Die Aufnahme wird unterbrochen, wenn die erste Schicht voll ist. Bevor Sie mit Aufnahmen auf der zweiten Schicht beginnen, müssen Sie die erste Schicht schließen. (⇒ 61) Eine geschlossene Schicht kann nicht für weitere Aufnahmen verwendet werden (Bearbeiten ist weiterhin möglich). Sie können den Schließvorgang nicht abbrechen. Vergewissern Sie sich, dass Sie sie nicht mehr benötigen, bevor Sie fortfahren.</p> <p></p> <p>Eine kontinuierliche Aufnahme von der ersten auf die zweite Schicht ist nicht möglich</p>

DVD-Aufnahmemodi und geschätzte Aufnahmezeiten

Je nach Aufnahmematerial können die Aufnahmezeiten kürzer als angegeben sein.
(Bei den in dieser Tabelle angegebenen Zeiten handelt es sich um Schätzungen.)

Aufnahme-Modus	DVD-RAM		DVD-R DVD-RW +R +RW (4,7 GB)	DVD-R DL ^{*3} , +R DL ^{*3} (8,5 GB)	
	Einseitig (4,7 GB)	Zweiseitig ^{*1} (9,4 GB)		Erste Schicht (L0)	Zweite Schicht (L1)
XP (Aufnahmemodus für hohe Bildqualität)	1 Stunde	2 Stunden	1 Stunde	55 min.	50 min.
SP (Standard-Aufnahmemodus)	2 Stunden	4 Stunden	2 Stunden	1 Stunde 50 min.	1 Stunde 40 min.
LP (Aufnahmemodus für lange Aufnahme)	4 Stunden	8 Stunden	4 Stunden	3 Stunden 40 min	3 Stunden 20 min
EP (Aufnahmemodus für extra lange Aufnahme)	8 Stunden (6 Stunden ^{*2})	16 Stunden (12 Stunden ^{*2})	8 Stunden (6 Stunden ^{*2})	7 Stunden 25 min (5 Stunden 30 min. ^{*2})	6 Stunden 50 min (5 Stunden 15 min. ^{*2})
FR (Flexible Recording-Modus)	maximal 8 Stunden	maximal 16 Stunden	maximal 8 Stunden	7 Stunden 25 min maximal	6 Stunden 50 min maximal

*1 Kontinuierliches Aufnehmen oder Wiedergeben über beide Seiten einer doppelseitigen Disc ist nicht möglich.

*2 Wenn "Aufnahmezeit im EP-Modus" im Menü "Setup" auf "EP (6Stunden)" gestellt ist (⇒ 64).
Bei "EP (6Stunden)" erhält man eine bessere Tonqualität als bei "EP (8Stunden)".

*3 Siehe "Aufnahme auf DVD-R DL und +R DL" (⇒ 24).

- **RAM** Wenn im Modus "EP (8Stunden)" auf DVD-RAM aufgenommen wird, ist die Wiedergabe mit einem DVD-RAM-kompatiblen DVD-Player unter Umständen nicht möglich. Wenn Sie vorhaben, die Aufnahme auf einem anderen Gerät wiederzugeben, nehmen Sie im Modus "EP (6Stunden)" auf.

RAM -R -R DL -RW(V)

- Sie können bis zu 99 Titel auf einer Disc aufzeichnen.

+R +R DL +RW

- Sie können bis zu 49 Titel auf einer Disc aufzeichnen.

FR (Flexible Recording-Modus)

Der Modus FR (Flexible Recording) steht beim Überspielen sowie bei der Timer-Aufnahme zur Verfügung.

Das Gerät wählt automatisch einen Aufnahmemodus zwischen XP und EP (8Stunden), um die Aufnahme in der bestmöglichen Aufnahmequalität auf dem verfügbaren Platz unterzubringen.

So wird beispielsweise bei einer 90-Minuten-Aufnahme auf eine neue DVD-RAM eine Bildqualität zwischen "XP" und "SP" eingestellt.

- Alle Aufnahmemodi von XP bis EP werden im Display angezeigt.

VHS Aufnahmemodi und Dauer

Aufnahme-Modus	Längen
SP (Standard-Aufnahmemodus)	Es gilt die auf dem Band angegebene Aufnahmelänge. ● Wenn Ihnen die Bildqualität wichtig ist, oder wenn Sie ein Band für lange Zeit aufbewahren wollen, wählen Sie diesen Modus.
LP (Aufnahmemodus für lange Aufnahme)	Doppelt so lange wie der SP-Modus. ● LP lässt sich zur Aufnahme von NTSC-Signalen nicht wählen. ● Das Gerät kann Bänder wiedergeben, die mit anderen Geräten im LP-Modus aufgenommen wurden.
EP (Aufnahmemodus für extra lange Aufnahme)	Dreimal so lange wie der SP-Modus.
AUTO	Der Aufnahmemodus wird bei einer Timer-Aufnahme automatisch auf LP-Modus geschaltet (bei NTSC auf EP), wenn zur Aufnahme des Programms im SP-Modus nicht mehr ausreichend Band übrig ist.

● AUTO-Modus

Timer Recording

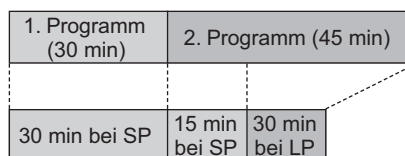

Videoband (z.B.: 60-Minuten-Kassette)

- Die Bandlänge muss korrekt eingestellt sein (⇒ 67)
- Beim Umschalten des Aufnahmemodus kann es zu Bildverzerrungen kommen.
- Bei einigen Videokassetten funktioniert dies unter Umständen nicht.
- Die Funktion kann nicht korrekt ausgeführt werden, wenn NTSC als "TV-System" eingestellt ist (⇒ 66).

Hinweis

● So vermeiden Sie Aufnahmefehler:

Stellen Sie die Länge einer Timer-Aufnahme etwas länger ein, als das tatsächliche Programm dauert (um sicherzugehen, dass das Programm komplett aufgenommen wird).

Wenn Sie den TV Guide zum Einstellen der Timeraufnahme verwenden, kann die Startaufnahmezeit und die Endaufnahmezeit bis zu einer Grenze von 10 Minuten eingestellt werden. (⇒ 64, Anfangsaufnahmezeit, Endaufnahmezeit)

Wenn der Formatbestätigungsbildschirm angezeigt wird

RAM -RW(V) +R +R DL +RW

Wenn Sie eine neue Disc oder eine Disc einlegen, die mit einem Computer oder einem anderen Gerät bespielt wurde, erscheint ein Formatbestätigungsbildschirm. Formatieren Sie die Disc, die Sie verwenden möchten. Dabei werden jedoch alle gespeicherten Daten gelöscht.



Wählen Sie mit [◀, ▶] die Option "Ja", und drücken Sie [OK].

So formatieren Sie eine Disc

"Alle Inhalte löschen—Format" (⇒ 59)

Wenn eine aufgenommene Disc herausgenommen wird

-R -R DL -RW(V) +R +R DL

Der folgende Bildschirm erscheint, wenn Sie die Disc nicht für die Wiedergabe auf einem anderen Gerät bearbeitet haben.

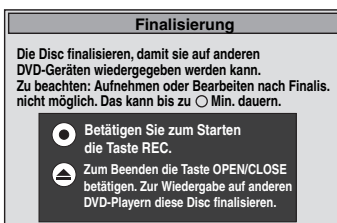

z.B. mit Videos
aufgenommene Disc

■ Wenn die Disc finalisiert wird

Drücken Sie [● REC] auf dem Gerät.

- Wenn Sie das Verfahren einmal gestartet haben, können Sie es nicht mehr abbrechen.
- Wenn Sie eine Auswahl im Wiedergabe-Menü einstellen möchten, oder der Disc einen Namen geben möchten, wählen Sie vor der Finalisierung unter "DVD Management", "Auto-Play wählen" (⇒ 59) oder "Disc-Name" (⇒ 58).

■ Wenn Sie das Fach öffnen, ohne dass die Disc finalisiert ist

Drücken Sie [▲ OPEN/CLOSE] auf dem Gerät.

Flexible Aufnahme

(Aufnahme wird so ausgeführt, dass sie auf den verfügbaren Disc-Platz passt)

RAM -R -R DL -RW(V) +R +R DL +RW

Unter Berücksichtigung des noch verfügbaren Platzes auf der Disc wählt das Gerät selbstständig die bestmögliche Bildqualität. Dabei kommt automatisch der Aufnahmemodus FR zum Einsatz.

Die Einstellung "Flexible Rec" empfiehlt sich in folgenden Situationen:

RAM -R -RW(V) +R +RW

- Wenn es schwierig ist, den Aufnahmemodus so zu wählen, dass der freie Platz optimal genutzt wird.
- Wenn Sie ein langes Programm in bestmöglicher Bildqualität aufnehmen möchten.

z.B.: Aufnehmen eines 90-Minuten-Programms auf Disc

Im XP-Modus passt das Programm nicht auf eine Disc.

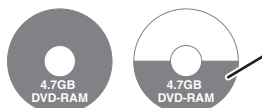

Beim Versuch, ein 90-Minuten-Programm im XP-Modus aufzunehmen, werden nur die ersten 60 Minuten des Programms aufgenommen. Die restlichen 30 Minuten passen nicht mehr auf die Disc.

- Sie benötigen eine weitere Disc.

Im SP-Modus passt das Programm auf eine Disc.



Allerdings bleibt Speicherplatz für 30 Minuten auf der Disc unbespielt.

Im Modus "Flexible Rec" passt das Programm optimal auf eine Disc.



■ Erforderlicher Platz für die Aufnahme

Vorbereitung

- Wählen Sie den aufzunehmenden Kanal oder externen Eingang.
- Drücken Sie [DRIVE SELECT], um das DVD-Laufwerk zu wählen.

- 1 Im Stoppmodus
Drücken Sie [FUNCTION MENU].
- 2 Wählen Sie mit [▲, ▼] "Weit. Funktionen", und drücken Sie [OK].
- 3 Wählen Sie mit [▲, ▼] die Option "Flexible Rec", und drücken Sie [OK].

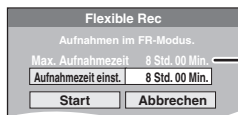

Maximale Aufnahmezeit
Die maximale Aufnahmezeit im EP (8Stunden)-Modus wird angezeigt.

- 4 Wählen Sie mit [◀, ▶] die Werte für "Std." und "Min." und mit [▲, ▼] die Aufnahmezeit.
 - Sie können die Aufnahmezeit auch mit den Zifferntasten einstellen.
 - Sie können nicht länger als acht Stunden aufnehmen.
- 5 So starten Sie die Aufnahme
Wählen Sie mit [▲, ▼, ▶, ▶] die Option "Start", und drücken Sie [OK].

So schließen Sie das Fenster ohne Aufnahme

Drücken Sie [RETURN ↵].

So unterbrechen Sie die Aufnahme

Drücken Sie [■].

So zeigen Sie die Restzeit an

Drücken Sie [STATUS ⓘ].

z.B.,
DVD-RAM

Noch verfügbare
Aufnahmezeit

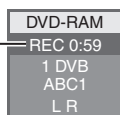

Wiedergabe während der Aufnahme

Wiedergabe während der Aufnahme ab Titelanfang—Zeitversetzte Wiedergabe

RAM

Drücken Sie während der Aufnahme [▶] (PLAY).

Während der Vorwärts- oder Rückwärtssuche wird kein Ton ausgegeben.

So stoppen Sie die Wiedergabe

Drücken Sie [■].

So stoppen Sie die Aufnahme

Drücken Sie zwei Sekunden nach Wiedergabeende [■].

So stoppen Sie die Timer-Aufnahme

Zwei Sekunden nach Wiedergabeende

- 1 Drücken Sie [■].
- 2 Wählen Sie mit [◀, ▶] die Option "Aufnahme stoppen", und drücken Sie [OK].

Wiedergabe eines zuvor aufgenommenen Titels während der Aufnahme—Simultanes Aufnehmen und Wiedergeben

RAM VHS

- Während der Aufnahme können Sie das Laufwerk wechseln und eine Aufnahme wiedergeben.
- Sie können eine DVD oder VHS wiedergeben, während Sie auf dem anderen Laufwerk aufnehmen. Die Aufnahme wird dadurch nicht beeinträchtigt.
 - Wiedergabe DVD (⇒ 18, 34, 35)
 - Wiedergabe VHS (⇒ 18, 36)

Hinweis

Die VHS-Aufnahme kann nicht über "DVD-Prioritätsausgang" wiedergegeben werden, während auf eine DVD (⇒ 70) aufgenommen wird. Sie können die VHS-Wiedergabe ansehen, indem Sie 21-Pin-Scart-Kabel von AV1 am Gerät an das TV-Gerät anschließen.

Vorbereitung

- Wählen Sie den richtigen AV-Eingang des Fernsehers aus.
- Wählen Sie mit [DRIVE SELECT] das Laufwerk aus.

RAM

- 1 Drücken Sie während der Aufnahme [DIRECT NAVIGATOR].
- 2 Wählen Sie mit [▲, ▼, ▶, ▶] einen Titel, und drücken Sie [OK].
 - Während der Vorwärts- oder Rückwärtssuche wird kein Ton ausgegeben.

VHS

Drücken Sie während der Aufnahme [▶] (PLAY).

So stoppen Sie die Wiedergabe

Drücken Sie [■].

So schließen Sie den Bildschirm "DIRECT NAVIGATOR"

Drücken Sie [DIRECT NAVIGATOR].

So stoppen Sie die Aufnahme

Nach Wiedergabeende

- 1 **RAM** Drücken Sie [DIRECT NAVIGATOR], um den Bildschirm zu schließen.
- 2 Drücken Sie [■].
- 3 Wenn der Bestätigungsbildschirm für Aufnahmestopp angezeigt wird, drücken Sie [◀, ▶] um "Ja" oder "Aufnahme stoppen" auszuwählen und [OK], um die Aufnahme anzuhalten.

Hinweis

Die Funktionen "Zeitversetzte Wiedergabe" und "Simultanes Aufnehmen und Wiedergeben" können nur mit Programmen desselben Kodiersystems angewendet werden (PAL/NTSC).

Siehe auch "Hinweise zur Aufnahme" (⇒ 24).

Timer-Aufnahmen mit dem Fernseher (z.B. digitale Sendungen)

RAM -R -R DL -RW(V) +R +R DL +RW

Wenn Sie eine Timer-Aufnahme mit dem Fernseher durchführen möchten, schließen Sie das Gerät über ein komplett belegtes 21-poliges Scart-Kabel (⇒ 8) an einen Fernseher mit Q Link-Funktion an (⇒ 42), mit dem Sie Timer-Aufnahmen programmieren können.

- 1 Programmieren Sie den Timer am Fernseher.
- 2 Schalten Sie dieses Gerät aus.

Der Fernseher steuert Start und Ende der Aufnahme.

So stoppen Sie die Aufnahme

Drücken Sie [■].

Hinweis

- Wenn sich dieses Gerät in EXT LINK-Bereitschaft befindet (im Geräte-Display wird oder "EXT-L" angezeigt), wird die Aufnahme mit dem Fernseher nicht gestartet.
- Wenn das Ende der ersten Timer-Aufnahme und der Beginn der nächsten Timer-Aufnahme kurz aufeinander folgen, werden die Programme als ein Titel aufgenommen.

RAM Wie Sie die Titel teilen, erfahren Sie unter "Aufnahme teilen" (⇒ 47).

Aufnahmen von einem Digital Satelliten-Receiver

RAM -R -R DL -RW(V) +R +R DL +RW VHS

Vorbereitung

- Schließen Sie einen Digital/Satelliten-Receiver an die Eingangsbuchsen dieses Geräts an (⇒ 8).
- Stellen Sie "AV2 Eingang" entsprechend des angeschlossenen Gerätes im Setup-Menü ein (⇒ 66).
- Wenn das externe Gerät ein NTSC-Signal ausgibt, ändern Sie die Einstellung für "TV-System" im Menü "Setup" in "NTSC" (⇒ 66).
- Drücken Sie [DRIVE SELECT], um das DVD oder VHS-Laufwerk zu wählen.

- 1 Im Stoppmodus Drücken Sie [INPUT SELECT] um "AV2" auszuwählen.
- 2 Drücken Sie [REC MODE], um den Aufnahmemodus zu wählen.
- 3 Wählen Sie den Kanal am anderen Gerät.
- 4 Drücken Sie [● REC].

Die Aufnahme beginnt.

So überspringen Sie unerwünschte Abschnitte

Drücken Sie [■], um die Aufnahme zu unterbrechen. (Drücken Sie die Taste erneut, um die Aufnahme fortzusetzen.)

So stoppen Sie die Aufnahme

Drücken Sie [■].

Hinweis

- Das Gerät kann keine NTSC-Signale auf Discs aufnehmen, auf denen bereits PAL-Signale aufgenommen wurden.

Mit externem Gerät gekoppelte Timer-Aufnahmen (Digital Satelliten-Receiver) — EXT LINK

RAM -R -R DL -RW(V) +R +R DL +RW VHS

Aufnahmen von Programmen von Digital-Satelliten-Receiver mit Hilfe der Timer-Programmierung

Vorbereitung

- Stellen Sie sicher, dass die AV2-Eingangsbuchse dieses Geräts über ein 21-poliges Scart-Kabel mit der Scart-Buchse eines Videorecorders oder Digital/Satelliten-Receiver verbunden wird (⇒ 72).
- Stellen Sie "AV2 Eingang" entsprechend des angeschlossenen Gerätes im Setup-Menü ein (⇒ 66).
- Stellen Sie "Ext Link" entsprechend des angeschlossenen Gerätes im Setup-Menü ein (⇒ 66).

- 1 Programmieren Sie den Timer am externen Gerät.
- 2 Drücken Sie [DRIVE SELECT], um das DVD oder VHS-Laufwerk zu wählen.
Legen Sie eine Disc oder eine Videokassette ein, die über ausreichend freien Speicherplatz verfügt. (⇒ 15)
- 3 Drücken Sie [EXT LINK].

Das Gerät schaltet sich aus, und die Anzeige "EXT-L" im Display weist darauf hin, dass es sich in Timer-Aufnahmebereitschaft befindet.

So schalten Sie die externe Steuerung ab

Drücken Sie [EXT LINK], um die Aufnahme zu stoppen oder die Timer-Aufnahmebereitschaft abzuschalten.

- Um ein versehentliches erneutes Aufnehmen zu verhindern, empfiehlt es sich, am Ende der Aufnahme die Funktion durch Drücken von [EXT LINK] auszuschalten.

Hinweis

- Diese Funktion funktioniert nicht, wenn "TV-System" im Setup-Menü auf "NTSC" eingestellt wurde (⇒ 66).
- Diese Funktion ist bei einigen Geräten nicht verfügbar. Lesen Sie bitte auch die Bedienungsanleitung des externen Geräts.
- In einigen Fällen wird der Anfang einer Aufnahme unter Umständen nicht korrekt aufgezeichnet.
- Wenn das Ende der ersten Timer-Aufnahme und der Beginn der nächsten Timer-Aufnahme kurz aufeinander folgen, werden die Programme als ein Titel aufgenommen.
RAM Informationen zum Unterteilen von Titeln finden Sie im Abschnitt "Aufnahme teilen" (⇒ 47).
- Wenn sich dieses Gerät in EXT LINK-Bereitschaft befindet (im Geräte-Display wird "EXT-L" angezeigt), können die TV Guide Daten nicht heruntergeladen werden.
- Wenn sich das Gerät im EXT LINK-Bereitschaftsmodus befindet oder aufnimmt, wird das Videobild unabhängig von der Einstellung für "AV1 Ausgang (Scart)" über den AV2-Eingang zugeleitet (⇒ 66).
- **(Außer bei VHS)** Im EXT LINK Standby-Modus oder während der Aufnahme ist die Wiedergabe nur möglich, wenn Sie das DVD-Laufwerk in Schritt 2 wählen.
- Wenn "EXT-L" am Display des Geräts aufleuchtet, ist TV-Direktaufnahme nicht verfügbar.
- Während sich das Gerät im Standby- oder Aufnahmemodus EXT LINK befindet, sind die meisten Vorgänge an diesem Gerät gesperrt ([▲ OPEN/CLOSE], [⏪/⏩] usw.). Betätigen Sie zum Bedienen [EXT LINK], um den Standby-Modus EXT LINK oder die Aufnahme abzubrechen (das Gerät schaltet sich ein und "EXT-L" verlischt.).

z.B.: Anschließen an die AV3-Eingangsbuchse an der Gerätevorderseite

- Schalten Sie dieses Gerät und das andere Videogerät vor dem Anschließen aus.
- Achten Sie beim Anschließen darauf, dass die Farben übereinstimmen.
- Siehe "Anschließen eines Fernsehers und eines Videorecorders oder Digital/Satelliten-Receivers" für Anschluss an die AV2 Eingangsbuchsen auf der Rückseite. (⇒ 72)

DVD-Rekorder

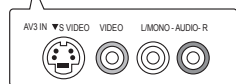

S Video-Kabel*

Audio-/ Videokabel

Anderes Videogerät



An Audio-/Videoausgangsbuchsen anschließen.

Wenn das andere Gerät nur einen Mono-Audioausgang besitzt
Schließen Sie den Videorecorder an die AV3-Eingangsbuchse L/MONO an der Gerätevorderseite an.

* Die S VIDEO-Buchse liefert eine bessere Bildqualität als die VIDEO-Buchse.

Info zum Bildseitenverhältnis, wenn Sie ein Programm aufzeichnen (⇒ 24)

RAM -R -R DL -RW(V) +R +R DL +RW VHS

Vorbereitung

- Drücken Sie [DRIVE SELECT], um das DVD oder VHS-Laufwerk zu wählen.
- Drücken Sie [REC MODE], um den Aufnahmemodus zu wählen.
- Bei Aufnahme von zweisprachigen Programmen wählen Sie "M 1" oder "M 2" an der externen Ausstattung aus (⇒ 24, Hinweise zur Aufnahme).
- Wenn das externe Gerät ein NTSC-Signal ausgibt, ändern Sie die Einstellung für "TV-System" im Menü "Setup" in "NTSC" (⇒ 66). Das Gerät kann keine NTSC-Signale auf Discs aufnehmen, auf denen bereits PAL-Signale aufgenommen wurden.
- Um das Rauschen in der Eingabe eines Videorecorders zu reduzieren, stellen Sie "Kopieren mit NR" im Bildschirmmenü auf "Ein" (⇒ 56).
- Vergewissern Sie sich, dass die Uhrzeit am Gerät korrekt eingestellt ist.

1 Im Stopmodus

Drücken Sie [INPUT SELECT], um den Eingangskanal für das angeschlossene Gerät zu wählen.

z.B.: Wenn der Videorecorder an die AV3-Eingangsbuchse angeschlossen wurde, wählen Sie "AV3".

Aufnahme auf DVD

RAM -R -R DL -RW(V) +R +R DL +RW

Führen Sie Schritt 1 durch (⇒ oben).

2 Starten Sie die Wiedergabe am anderen Gerät.

3 So starten Sie die Aufnahme

Drücken Sie [● REC].

Die Aufnahme beginnt.

Aufnahme auf VHS

VHS

Führen Sie Schritt 1 durch (⇒ oben).

2 Drücken Sie [▶] (PLAY).

Starten Sie die Wiedergabe der Videokassette, und suchen Sie nach dem richtigen Startpunkt für die Aufnahme.

3 Drücken Sie [II] und dann [● REC].

Versetzen Sie das Gerät in den Bereitschaftsmodus.

4 Starten Sie die Wiedergabe am externen Gerät.

5 Drücken Sie [II] an dem Punkt, an dem die Aufnahme gestartet werden soll.

So überspringen Sie unerwünschte Abschnitte

Drücken Sie [II], um die Aufnahme zu unterbrechen. (Drücken Sie die Taste erneut, um die Aufnahme fortzusetzen.)

So stoppen Sie die Aufnahme

Drücken Sie [■].

Fast alle im Handel erhältlichen Videos und DVD-Videos besitzen einen Kopierschutz. Das Material solcher Discs kann mit diesem Gerät nicht kopiert werden.

RAM -R -R DL -RW(V) +R +R DL +RW

- Mit der flexiblen Aufnahmefunktion (⇒ 27) können Sie das Material einer Videocassette (ca. 1 bis 8 Stunden) so auf eine 4,7-GB-Disc aufnehmen, dass Sie die bestmögliche Bildqualität erhalten und den Platz auf der Disc optimal nutzen.

Hinweis

- Wenn während des Kopierens die Startzeit für eine Timer-Aufnahme erreicht wird, beginnt die Aufnahme und das Kopieren wird beendet.
- Wenn das Video von einem anderen Gerät auf dieses Gerät kopiert wird, verschlechtert sich die Qualität.
- **VHS** Es ist nicht möglich, ein SECAM-Signal auf einer Videokassette aufzunehmen.

Erweitere Timer-Aufnahme

RAM -R -R DL -RW(V) +R +R DL +RW VHS

- Sie können bis zu 16 Programme bis zu einem Monat im Voraus eingeben.
(Jede tägliche oder wöchentliche Timer-Aufnahme wird als ein Programm gezählt.)

RAM -RW(V) +R +R DL +RW

- Für die Verwendung einer neuen Disc ist die Formatierung erforderlich.

Hinweis

Sie können die Untertitel während der Timer-Aufnahme nicht umschalten.

Vorbereitung

- Schalten Sie den Fernseher ein und wählen Sie je nach Anschlussart den richtigen Videoeingang.
- Wenn Sie auf DVD aufnehmen, legen Sie eine Disc zur Aufnahme ein (⇒ 11).
- Vergewissern Sie sich, dass die Uhr richtig eingestellt ist (⇒ 67).

Programmieren von Timer-Aufnahmen mit Hilfe der SHOWVIEW-Nummer (Nur bei analogen Sendungen)

Durch Eingabe der SHOWVIEW-Nummer kann der Timer bequem programmiert werden. Diese Nummern finden Sie im Fernsehteil von Zeitungen und Zeitschriften.

1 Drücken Sie [ShowView].

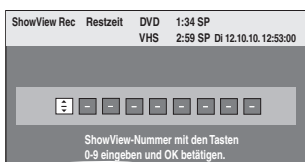

2 Geben Sie die SHOWVIEW-Nummer mit den Zifferntasten ein.

Mit [◀] können Sie zurückgehen, um eine Ziffer zu korrigieren.

3 Drücken Sie [OK].

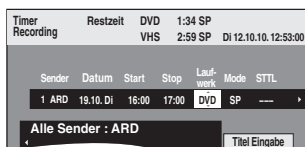

- Erledigen Sie Korrekturen, falls nötig, mit [▲, ▼, ◀, ▶] (⇒ rechts, Schritt 3).
- Wenn "--" in der Spalte "Sender" erscheint, können Sie keine Timer-Aufnahme programmieren. Drücken Sie [▲, ▼], um die gewünschte Programmposition zu wählen. Die eingegebenen Fernsehsenderdaten bleiben im Gerät gespeichert.

4 Drücken Sie [OK].

Das Timer-Programm wird gespeichert und das Timer-Symbol wird unten angezeigt.



"⌚" leuchtet auf dem Display, um anzuzeigen, dass die Timer-Aufnahmebereitschaft des Geräts aktiviert ist.



z.B.:

Vergewissern Sie sich, dass "OK" angezeigt wird (⇒ 31).

Wiederholen Sie die Schritte 1 bis 4, wenn Sie weitere Aufnahmen programmieren möchten. Drücken Sie [⏻], um das Gerät auszuschalten.

Manuelles Programmieren von Timer-Aufnahmen

1 Drücken Sie [PROG/CHECK].



2 Wählen Sie mit [▲, ▼] die Option "Weitere Timerprogramme", und drücken Sie [OK].

3 Drücken Sie [◀, ▶], um durch die Positionen zu blättern, und [▲, ▼], um die Positionen zu ändern.

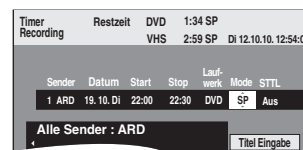

- Wenn "Sender" ausgewählt ist, können Sie die "Blau" Taste drücken, um das Profil zu ändern [z.B. TV, Radio, Favorit (⇒ 62)]. Drücken Sie dann [▲, ▼], um den Kanal zur Aufnahme zu wählen.
- Wenn Sie [▲, ▼] gedrückt halten, ändern sich Start (Anfangszeit) und Stop (Endzeit) in 30-Minuten-Schritten.
- Die Eingabe für Sender (Programmposition/ Fernsehsendername), Datum, Start (Anfangszeit) und Stop (Endzeit) können Sie auch mit den Zifferntasten ausführen.

Datum

Datum: Aktuelles Datum bis einen Monat später minus einen Tag

Tägliche Timer-Aufnahme:

Täglich → Mo bis Sa → Mo bis Fr

Wöchentliche

Timer-Aufnahme: So → → → → Sa

- Sie können das Aufnahmelaufwerk auch mit [DRIVE SELECT] wählen.
- Sie können den Aufnahmemodus auch mit [REC MODE] ändern.
- **Titel Eingabe**
Wählen Sie mit [◀, ▶] die Option "Titel Eingabe", und drücken Sie [OK]. (⇒ 45, Eingeben von Text)
- **STTL (Untertitel)** (nur digitale Ausstrahlungen)
AUTO ↔ Aus
Ist die Spalte "Sender" auf AV1, AV2 oder AV3 eingerichtet, kann keine Einstellung vorgenommen werden.
Sie können aber auch [STTL] betätigen, um die Einstellung "STTL" zu ändern.
Wählen Sie bei mehreren Sprachen den Untertitel (⇒ 63, Bevorzugte DVB-Sprache).

4 Drücken Sie [OK].

Das Timer-Programm wird gespeichert und das Timer-Symbol wird unten angezeigt.



"⌚" leuchtet auf dem Display, um anzuzeigen, dass die Timer-Aufnahmebereitschaft des Geräts aktiviert ist.

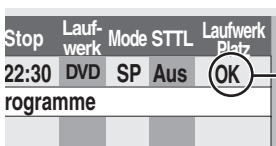

z.B.:

Vergewissern Sie sich, dass "OK" angezeigt wird (⇒ 31).

Wiederholen Sie die Schritte 2 bis 4, wenn Sie weitere Aufnahmen programmieren möchten. Drücken Sie [⏻], um das Gerät auszuschalten.

Überprüfen, Ändern und Löschen eines Programms, oder Aufheben einer Überlappung

• Mit [PROG/CHECK] können Sie die Timer-Aufnahmeliste auch anzeigen, wenn das Gerät ausgeschaltet ist.

Drücken Sie [PROG/CHECK].

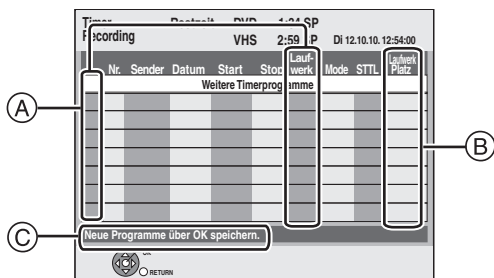

A Icons

- ☉ Timer-Aufnahmebereitschaft ist aktiviert.
- Dieses Programm wird gerade aufgenommen.
- ☾ Die Programme überlappen sich. Die Aufnahme des Programms mit der späteren Startzeit beginnt, wenn die Aufnahme des früheren Programms beendet ist.
- ⊖ Sie haben eine wöchentliche oder tägliche Timer-Aufnahme gestoppt. Das Symbol wird ausgeblendet, sobald das Timer-Programm die nächste Aufnahme startet.
- 📀 Da die Disc voll war, konnte das Programm nicht aufgenommen werden.
- 🔒 Das Programm wurde nicht aufgenommen, weil es kopiergeschützt war.
- ✘ Das Programm wurde nicht vollständig aufgenommen, da die Disc verunreinigt war oder ein anderes Problem vorlag.

Laufwerk Das Aufnahme-Laufwerk ist auf DVD oder VHS gestellt

B In der Zeile "Laufwerk Platz" angezeigte Meldungen (Mit Ausnahme von VHS)

Wenn VHS als Laufwerk eingestellt ist, wird "—" angezeigt.

- OK:** Wird angezeigt, wenn die Aufnahme in den verbleibenden Platz auf der Disc passt.
- **(Datum):** Bei sich täglich oder wöchentlich wiederholenden Aufnahmen wird angezeigt, bis wann Aufnahmen möglich sind (maximal einen Monat im Voraus), basierend auf der verfügbaren Restzeit der Disc.
- ! : In folgenden Situationen sind keine Aufnahmen möglich:
 - die Disc ist schreibgeschützt.
 - Der restliche Platz reicht nicht.
 - Die maximale Titelanzahl wurde erreicht.
 - Programme überschneiden sich
 - Programme sind deaktiviert.

C Kanalname, Programmname und andere Informationen werden angezeigt.

■ So ändern Sie ein Programm

Wählen Sie mit [▲, ▼] das Programm aus, und drücken Sie [OK]. (⇒ 30)

■ So löschen Sie ein Programm

Wählen Sie mit [▲, ▼] das Programm aus, und drücken Sie [DELETE *].

Sie können das Programm auch wie folgt löschen:

- 1 Wählen Sie mit [▲, ▼] das Programm aus, und drücken Sie [OPTION].
- 2 Wählen Sie mit [▲, ▼] die Option "Löschen", und drücken Sie [OK].

■ So schalten Sie die Aufnahmebereitschaft aus

Wählen Sie mit [▲, ▼] das Programm aus, und drücken Sie die "Rot" Taste.

- Das Timer-Symbol "☉" verschwindet von der Timer-Aufnahmeliste.
- Die Timer-Aufnahmebereitschaft kann nicht annulliert werden, so lange noch ein Timer-Symbol "☉" in der Timer-Aufnahmeliste aufgeführt ist.
- Drücken Sie die "Rot" Taste erneut, um die Timer-Aufnahmebereitschaft zu aktivieren.

■ Zum Beseitigen einer Überlappung

Drücken Sie [▲, ▼], um das Programm mit ☉ auszuwählen und drücken Sie zum Bestätigen [OK].

- Wenn der "Timer-Überschneidung"-Bildschirm angezeigt wird (⇒ rechts)
- Erscheinen keine Bildschirminformationen, muss das überlappte Programm geändert oder gelöscht werden.

■ So schließen Sie die Timer-Aufnahmeliste

Drücken Sie [PROG/CHECK].

Hinweis

- Programme, die nicht aufgenommen werden konnten, werden zwei Tage später um 4 Uhr aus der Timer-Aufnahmeliste gelöscht.

So brechen Sie die Aufnahme nach dem Start ab

- 1 Während das Gerät eingeschaltet ist Drücken Sie [■].

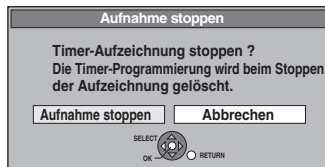

- 2 Wählen Sie mit [◀, ▶] die Option "Aufnahme stoppen", und drücken Sie [OK].

Wenn Sie eine Timer-Aufnahme stoppen, wird diese annulliert. Wenn Sie jedoch eine wöchentliche oder tägliche Aufnahme eingestellt haben, beginnt die Aufnahme beim Erreichen der nächsten für die Timer-Aufnahme eingestellten Startzeit.

Wenn der "Timer-Überschneidung"-Bildschirm angezeigt wird

Wenn Sie eine Timer-Aufnahme einrichten, die sich mit anderen Timer-Aufnahmen überschneidet, erscheint der Bildschirm "Timer-Überschneidung", um die Überlagerung zu beseitigen. Beachten Sie die Hinweise auf dem Bildschirm.

Sprache für digitale Sendungen mit Multi Audio oder Multi Untertitel (Nur bei digitalen Sendungen)

Bei der Timer-Aufnahme von digitalen Ausstrahlungen mit Multi-Audio oder Multi-Untertitel richten sich die aufgezeichnete Sprache von Audio und Untertitel nach der Einstellung von "Bevorzugte DVB-Sprache" im Setup-Menü (⇒ 63).

Hinweise zur Timer-Aufnahme

- Wenn eine Timer-Aufnahme eingestellt wurde, können DVDs, die mit einem anderen TV-System (PAL/NTSC) aufgenommen wurden, nicht wiedergeben werden, wenn das TV-System im Setup-Menü (⇒ 66) nicht geändert wird oder die Timer-Aufnahme nicht abgeschlossen oder abgebrochen wurde.
- Die Timer-Aufnahme wird unabhängig davon ausgeführt, ob das Gerät ein- oder ausgeschaltet ist.
- Die Timer-Aufnahme beginnt auch dann, wenn Sie gerade mit dem Gerät wiedergeben.
- Beim Editieren und Kopieren mit Normalgeschwindigkeit beginnt die Timer-Aufnahme nicht (⇒ 52).
- Wenn das Gerät zum Zeitpunkt des Beginns der Timer-Aufnahme eingeschaltet ist, bleibt es auch nach Ende der Timer-Aufnahme eingeschaltet. Es schaltet sich nicht automatisch aus. Sie können das Gerät während der Timer-Aufnahme ausschalten.
- Wenn Sie mehrere unmittelbar aufeinander folgende Timer-Aufnahmen programmieren, kann das Gerät den Anfang der späteren Programme nicht aufnehmen.

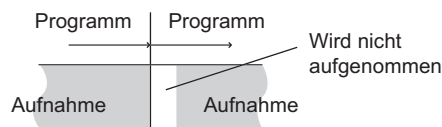

Auswahl des Programms aus dem gewünschten Programmtyp oder Profil

Mit dieser Funktion können Sie eine TV Guide-Liste anzeigen, die nach Programmtyp, usw. geordnet ist.

Während die TV Guide-Liste angezeigt wird

- 1 Drücken Sie die "Gelb" oder "Blau" Taste.
- 2 Betätigen Sie [▲, ▼, ◀, ▶] zur Auswahl der gewünschten Option.



- 3 Drücken Sie [OK].

- Es erscheint eine Liste mit allen Programmen der gewählten Option.
- Bei Auswahl der Ansicht Horizontal zeigt das Gerät die Programme grau an, die nicht zum gewählten Programmtyp gehören.



z.B.,
Programmtyp, "Nachrichten" wird in Schritt 2 der Horizontal-Ansicht ausgewählt.

Hinweis

Die Sender ordnen die einzelnen Programme Themenbereichen zu. Diese Funktion arbeitet nur ordnungsgemäß, wenn die vom Sender gelieferten Informationen für Programmtyp und Profil korrekt sind.

- 4 Wählen Sie mit [▲, ▼, ◀, ▶] das Programm aus und bestätigen Sie mit [OK].

Wenn der "Timer Recording" Bildschirm erscheint. (⇒ 21, Timer-Aufnahme, Schritt 3)

Wenn der "Auswahlmenü" Bildschirm erscheint.

- "Ansehen" ⇒ 16, Fernsehen
 - "Rec." ⇒ 21, Timer-Aufnahme, Schritt 3
 - "Löschen" ⇒ Timer-Aufnahmen können gelöscht werden.
- Wählen Sie mit [◀, ▶] die Option "Ja", und drücken Sie [OK].
Das Timer-Symbol wird ausgeblendet.

Rückkehr zur vorherigen TV Guide-Liste vor der Auswahl des Programmtyps oder der Profile

Wählen Sie im obigen Schritt 2 für Programmtyp "Alle" und für Profil "Alle Sender".

So kehren Sie zum vorhergehenden Bildschirm zurück
Drücken Sie [RETURN ↵].

So schließen Sie den Bildschirm
Drücken Sie [EXIT].

Suche gewünschter Programme aus der TV Guide-Liste nach Stichwörtern

Durch Eingabe von Stichwörtern können Sie Programme aus der TV Guide-Liste nach Programminformationen suchen.

Während die TV Guide-Liste angezeigt wird

- 1 Drücken Sie [OPTION].

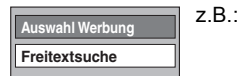

- 2 Wählen Sie mit [▲, ▼] "Freitextsuche" und drücken Sie [OK].
- 3 Geben Sie das Stichwort ein und legen Sie es fest.

Art der Eingabe ⇒ 45, Eingeben von Text

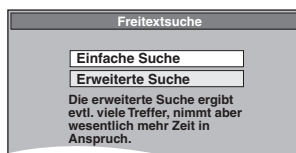

- 4 Drücken Sie [▲, ▼], um "Einfache Suche" oder "Erweiterte Suche" zu wählen und drücken Sie dann [OK].

Einfache Suche:

Es sucht nur nach den Programm-Namen.

Erweiterte Suche:

Es sucht alle Informationen zu den Programmen. Es dauert möglicherweise länger die gewünschten Programme zu suchen.

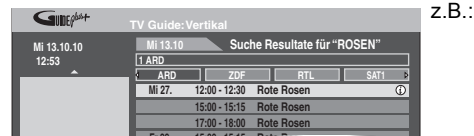

Die Suchergebnisse werden angezeigt.

- 5 Wählen Sie mit [▲, ▼, ◀, ▶] das Programm aus und bestätigen Sie mit [OK].

Wenn der "Timer Recording" Bildschirm erscheint. (⇒ 21, Timer-Aufnahme, Schritt 3)

Wenn der "Auswahlmenü" Bildschirm erscheint.

- "Ansehen" ⇒ 16, Fernsehen
- "Rec." ⇒ 21, Timer-Aufnahme, Schritt 3
- "Löschen" ⇒ Timer-Aufnahmen können gelöscht werden.

Wählen Sie mit [◀, ▶] die Option "Ja", und drücken Sie [OK].

Das Timer-Symbol wird ausgeblendet.

So kehren Sie in den vorhergehenden Bildschirm zurück*
Drücken Sie [RETURN ↵].

* Kann zum TV Guide Bildschirm zurückkehren.

So schließen Sie den Bildschirm
Drücken Sie [EXIT].

Schritte im TV Guide-System

Drücken Sie [GUIDE], um zwischen Horizontal und Vertikal umzuschalten.

Ansicht Horizontal

z.B.:

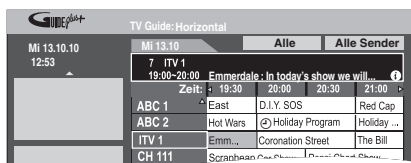

Ansicht Vertikal

z.B.:

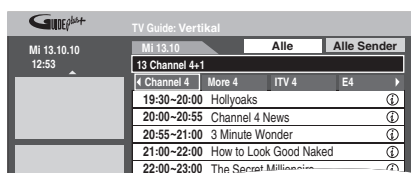

■ So zeigen Sie ein Programm für einen anderen Tag an

- 24 Stunden vor springen
Drücken Sie die "Grün" Taste, um jeweils einen Tag vor zu springen.
- 24 Stunden zurück springen
Drücken Sie die "Rot" Taste.
Sie können nur bis zum aktuellen Datum zurückschalten. Frühere Informationen können nicht angezeigt werden.

■ So durchsuchen Sie die TV Guide-Liste.

Drücken Sie [▲ ▼ CH].

■ So zeigen Sie Programminformationen an

(Programme mit dem Symbol ⓘ)

Drücken Sie [STATUS ⓘ].

Für diese Programme sind zusätzliche Informationen (Programm-Name, Programmdauer, Dauer der Sendung, Beschreibung usw.) verfügbar.

Betätigen Sie [▲ ▼], um nach oben und unten zu blättern.

So zeigen Sie andere Seiten an

Betätigen Sie [CH ▲] (Vorheriger) oder [▼ CH] (Nächster).

Betätigen Sie erneut [STATUS ⓘ], um zur Programmliste zurückzuschalten.

■ Werbung ansehen

[Nur GUIDE Plus+-System (⇒ 21)]

- 1 Drücken Sie [OPTION]*.
- 2 Drücken Sie [▲ ▼], um "Auswahl Werbung" auszuwählen, und bestätigen Sie dann mit [OK].

Der Werbebildschirm wird angezeigt.

* Während die Werbeinformation nicht aufgenommen wird, wird die "Wörter eingeben"-Anzeige eingeblendet. (⇒ 32, Suche gewünschter Programme aus der TV Guide-Liste nach Stichwörtern)

- Einige Werbesendungen beziehen sich auf zukünftige Programme und Sie können die Timer-Aufnahme der Programme mit dem Werbebildschirm einrichten. Beachten Sie die Hinweise auf dem Bildschirm.
- Zur Anzeige der neuesten Werbung müssen Sie die Informationen aktualisieren.
Um die Informationen ständig zu aktualisieren, muss das Gerät über Nacht im Standby-Modus bleiben.
- Wenn Werbung nicht korrekt angezeigt wird, überprüfen Sie, ob die korrekte Postleitzahl im Setup-Menü eingestellt wurde (⇒ 68, Postleitzahl).

Werbung ändern

Drücken Sie [▲ ▼].

Hinweis

- Wenn der TV Guide "Keine Info für analoge Sender" anzeigt
Informationen für analoge Kanäle werden im TV Guide für digitale Sendungen nicht angezeigt.
Stellen Sie die Timer-Aufnahme manuell oder mit der SHOWVIEW-Funktion ein. (⇒ 30)
- Wenn der TV Guide die leere TV Guide-Liste anzeigt
Einige digitale Sendungen übertragen möglicherweise keine Programminformationen.
Stellen Sie die Timeraufnahme manuell ein (⇒ 30).

Herunterladen der TV Guide-Daten

In den Bereichen, in denen das GUIDE Plus+ -System verfügbar ist:

– Manuell über die Option "GUIDE Plus+ Daten aktualisieren" im Menü Setup (⇒ 68).

– Automatisches Herunterladen im Bereitschaftsmodus*.

In den Bereichen, in denen das GUIDE Plus+ -System nicht verfügbar ist:

– Automatisches Herunterladen bei eingeschaltetem Gerät.

– Automatisches Herunterladen im Bereitschaftsmodus*, wenn "Download TV Guide in Standby" im Setup-Menü auf "Ein" eingestellt ist (⇒ 68).

* Auswahl des Herunterladens im Standby-Modus (⇒ 68, Zeitraum TV Guide/Softw.Suche)

Bedienung während der Wiedergabe

• Je nach Medien könnten einige Operationen nicht möglich sein.

Stopp	<p>Drücken Sie [■]. Die Stopposition wird gespeichert.</p> <p>Fortsetzungsfunktion Drücken Sie [▶] (PLAY), um die Wiedergabe an derselben Stelle fortzusetzen.</p> <p>Stopposition</p> <ul style="list-style-type: none"> • Wenn [■] mehrere Male gedrückt wird, wird die Position gelöscht. • Die Position wird gelöscht, wenn das Fach geöffnet wird. • CD VCD und MP3/DivX: Die Position wird gelöscht, wenn das Gerät ausgeschaltet wird.
Pause	<p>Drücken Sie [II]. Drücken Sie [II] erneut oder [▶] (PLAY), um die Wiedergabe fortzusetzen.</p>
Suchlauf	<p>Drücken Sie [◀◀] oder [▶▶].</p> <ul style="list-style-type: none"> • Die Geschwindigkeit erhöht sich in fünf Schritten. (+R +R DL +RW bis zu 3 Schritte) • Durch Drücken von [▶] (PLAY) können Sie die Wiedergabe fortsetzen. • Während der ersten Stufe des Suchlaufs in Vorwärtsrichtung ist der Ton zu hören. • CD und MP3: Der Ton ist in allen Stufen des Suchlaufs zu hören. • DivX: Während aller Stufen des Suchlaufs ist der Ton nicht zu hören.
Überspringen	<p>Drücken Sie während der Wiedergabe oder Pause [◀◀] oder [▶▶].</p> <p>Springen Sie zum gewünschten Titel, Kapitel oder Track.</p> <ul style="list-style-type: none"> • Bei jedem weiteren Drücken wird um eine Stelle weiter gesprungen. • DivX: Drücken Sie [◀◀], um zum Anfang des zurzeit wiedergegebenen Titels zurückzukehren.
Starten bei einem bestimmten Titel	<p>Drücken Sie die Zifferntasten. Die Wiedergabe startet mit dem gewählten Titel, Kapitel oder Track.</p> <ul style="list-style-type: none"> • DivX z.B.: 5: [0] ⇒ [0] ⇒ [5] 15: [0] ⇒ [1] ⇒ [5] • MP3 z.B.: 5: [0] ⇒ [0] ⇒ [0] ⇒ [5] 15: [0] ⇒ [0] ⇒ [1] ⇒ [5] • Andere Discs Eingabe einer 2-stelligen Nummer z.B.: 5: [0] ⇒ [5] 15: [1] ⇒ [5] <p>• Dies funktioniert bei einigen Discs nur im Stoppzustand (der Bildschirm rechts wird auf dem Fernsehschirm angezeigt).</p> <p>• VCD (mit Wiedergabesteuerung) Im Stoppmodus können Sie durch Drücken der Zifferntasten (oberer Bildschirm erscheint auf dem Fernseher) die PBC-Funktion abschalten. (Die verstrichene Wiedergabezeit wird im Display des Geräts angezeigt.)</p>
Quick View RAM	<p>Halten Sie [▶] (PLAY) gedrückt. Die Wiedergabegeschwindigkeit ist höher als normalerweise.</p> <ul style="list-style-type: none"> • Durch erneutes Drücken können Sie auf Normalgeschwindigkeit zurückschalten.
Zeitlupe RAM -R -R DL -RW(V) +R +R DL +RW DVD-V -RW(VR) VCD	<p>Drücken Sie im Pausenmodus [◀◀] oder [▶▶]. Die Geschwindigkeit erhöht sich in fünf Schritten.</p> <ul style="list-style-type: none"> • Durch Drücken von [▶] (PLAY) können Sie die Wiedergabe fortsetzen. • VCD: Nur in Vorwärtsrichtung [▶▶]. • Das Gerät unterbricht die Wiedergabe in Zeitlupe nach ungefähr 5 Minuten (außer DVD-V VCD).



Einzelbild-Weiterschaltung
RAM -R
-R DL -RW(V)
+R
+R DL +RW
DVD-V
-RW(VR) VCD

Drücken Sie im Pausenmodus [◀] (◀II) oder [▶] (II▶).
Bei jedem weiteren Drücken erscheint das jeweils nächste Bild.

- Halten Sie die Taste gedrückt, um die Bilder vorwärts oder rückwärts durchlaufen zu lassen.
- Durch Drücken von [▶] (PLAY) können Sie die Wiedergabe fortsetzen.
- **VCD**: Nur in Vorwärtsrichtung [▶] (II▶).

Überspringen eines bestimmten Zeitabschnitts (Zeitsprung)
RAM
-R -R DL
-RW(V) +R
+R DL

1 Drücken Sie [TIME SLIP].
2 Wählen Sie mit [▲, ▼] die Zeit, und drücken Sie [OK].
Der Zeitabschnitt wird übersprungen.

- Bei jedem Drücken von [▲, ▼] erhöht [▲] oder verringert [▼] sich die Zeit um eine Minute. (Wenn Sie die Taste gedrückt halten, ändert sich die Zeit in Zehn-Minuten-Schritten.)

Wird nach ca. 5 Sekunden automatisch ausgeblendet. Drücken Sie [TIME SLIP], um den Bildschirm wieder anzuzeigen.

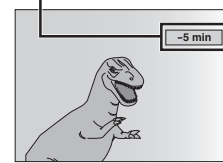

(Diese Funktion ist nicht für finalisierte Discs verfügbar.)
+RW -RW(VR)

Manuelles Überspringen
RAM
-R -R DL
-RW(V) +R
+R DL

1-minütige Springfunktion: Drücken Sie [MANUAL SKIP +60s].
Bei jedem Druck springt die Wiedergabe ungefähr 1 Minute vor.

(Diese Funktion ist nicht für finalisierte Discs verfügbar.)
+RW -RW(VR)

10-Sekunden-Rückspringfunktion: Drücken Sie [MANUAL SKIP -10s].
Bei jedem Druck springt die Wiedergabe ungefähr 10 Sekunden zurück.

Kapitel erstellen
(⇒ 46, Kapitel)
RAM

Drücken Sie [CHAPTER].
Das Kapitel wird an der Stelle unterteilt, an der die Taste gedrückt wird.

- Durch Drücken von [◀◀, ▶▶] können Sie an den Anfang eines Kapitels springen.
- Im EXT LINK-Bereitschaftsbetrieb können keine Kapitel erstellt werden.

Umschalten des Tons während der Wiedergabe

Drücken Sie [AUDIO].

RAM -RW(VR) VCD, DivX und analoge Sendungen
LR → L → R

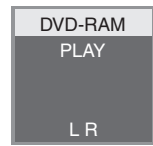

z.B. "L R" ist gewählt

DVD-V
Durch wiederholtes Drücken der Tasten können Sie eine andere Audiokanalnummer wählen. Dadurch haben Sie die Möglichkeit, verschiedene Optionen, wie z.B. die Sprachtonspur, zu ändern (⇒ 56, "Audiospur").



z.B.: Englisch ist gewählt.

Hinweis
In folgenden Fällen kann der Audiotyp nicht geändert werden.

- Wenn das DVD-Laufwerk gewählt und eine DVD-R-, DVD-R DL-, DVD-RW- (DVD-Video-Format), +R-, +R DL- oder +RW-Disc eingelegt ist.
- Wenn der Aufnahmemodus auf XP und "Audiomodus für XP-Aufnahme" auf "LPCM" eingestellt ist (⇒ 65).

RAM -R -R DL -RW(V) +R +R DL +RW -RW(VR)

Sie können die aufgenommenen Titel schnell finden und diese ganz einfach abspielen.

1 Drücken Sie [DIRECT NAVIGATOR].

RAM Wenn nicht "VIDEO" gewählt wurde, die "Rot" Taste drücken, um "VIDEO" auszuwählen.

2 Wählen Sie mit [▲, ▼, ◀, ▶] den Titel aus, und drücken Sie [OK].

Sie können die Titel auch mit den Zifferntasten wählen.

z.B.: 5: [0] ⇒ [5] 15: [1] ⇒ [5]

So zeigen Sie andere Seiten an

Wählen Sie mit [▲, ▼, ◀, ▶] die Option "Vorherige" oder "Nächste", und drücken Sie [OK].

• Auch mit [◀◀, ▶▶] können Sie eine andere Seite wählen.

So schließen Sie den Bildschirm

Drücken Sie [DIRECT NAVIGATOR].

Symbole im DIRECT NAVIGATOR-Bildschirm

-
- Die Aufnahme läuft.
 - 🔒 Der Titel ist geschützt.
 - 📄 Der Titel wurde aufgrund eines Kopierschutzes nicht aufgenommen (digitale Sendungen usw.).
 - ✕ Der Titel kann nicht wiedergegeben werden. [Wenn Daten beschädigt sind usw.]
 - 📄 Titel, die nur ein nur eine einmalige Aufzeichnung erlauben (⇒ 85, CPRM)
 - 📺 (NTSC) Der Titel wurde mit einem Codiersystem aufgenommen, das nicht mit dem momentan am Gerät eingestellten Codiersystem des TV-Systems übereinstimmt.
 - 📺 (PAL)
 - Ändern Sie die Einstellung von "TV-System" für dieses Gerät (⇒ 66).
-

Funktionen	
Stopp	Drücken Sie [■].
Pause	Drücken Sie [II]. Drücken Sie [II] erneut oder [▶] (PLAY), um die Wiedergabe fortzusetzen.
Schnelles Vorspulen/ Rückspulen	Im Stoppmodus Drücken Sie [◀◀] (zurück)/[▶▶] (vor).
Schneller Vorlauf mit Bild/Rücklauf	Während der Wiedergabe Drücken oder halten Sie [◀◀] (zurück)/ [▶▶] (vor) gedrückt. <ul style="list-style-type: none"> • Wenn Sie diese Tasten gedrückt halten, wird nach dem Loslassen die normale Wiedergabe fortgesetzt. • Drücken Sie [▶] (PLAY), um zur normalen Wiedergabe zurückzukehren.
Express-Suche	Während der Wiedergabe Drücken Sie [◀◀] (rückwärts)/[▶▶] (vorwärts) ein Mal (ungefähr. 27 -fache Geschwindigkeit) oder zwei Mal (ungefähr. 35 -fache Geschwindigkeit). Sie können die Geschwindigkeit der Stichwort/Reviewsuche erhöhen. <ul style="list-style-type: none"> • Drücken Sie [▶] (PLAY), um zur normalen Wiedergabe zurückzukehren. • Sie können die Suchgeschwindigkeit zur Anzeige des aufgenommenen Bildes wählen. • Ein im EP- oder AUTO-Modus aufgenommenes Bild kann verzerrt sein, wenn es mit ca. 35-facher Geschwindigkeit wiedergegeben wird. Ein vertikales Rollen kann auftreten. Es handelt sich nicht um eine Fehlfunktion, doch wenn dies auftritt, wechseln Sie zu ca. 27-facher Geschwindigkeit. • Je nach Fernsehgerät kann das Bild ohne Farbe oder verzerrt sein.
Langsam	Während der Wiedergabe Halten Sie [II] 2 Sekunden oder länger gedrückt. <ul style="list-style-type: none"> • Drücken Sie [▶] (PLAY), um zur normalen Wiedergabe zurückzukehren.
Express-Rückspulen	Für eine schnellere Rückspulgeschwindigkeit Drücken Sie [◀◀ JET REW]. <ul style="list-style-type: none"> • Je nach Band und Betriebsbedingungen kann sich die Rückspulgeschwindigkeit ändern. • Der Bandzähler wird auf "0:00.00" zurückgesetzt, wenn das Band bis zum Anfang zurückgespult wurde. • Je nach Band kann diese Funktion unter Umständen nicht ausgeführt werden. 
Wiedergabe- Wiederholung	Im Wiedergabe- oder Stoppmodus Halten Sie [▶] (PLAY) 5 Sekunden oder länger gedrückt. <ul style="list-style-type: none"> • Auf dem Fernsehbildschirm wird "R ▶" angezeigt. • Am Ende des Programms wird das Band bis zum Anfang zurückgespult, und die Wiedergabe wird erneut gestartet (funktioniert nur, wenn am Ende des Programms mindestens 5 Sekunden leeres Band folgen). Dies wird wiederholt, bis Sie einen anderen Befehl geben. • Drücken Sie [▶] (PLAY), um zur normalen Wiedergabe zurückzukehren.

Einstellen des Wiedergabebildes

Manuelle Spureinstellung

Das Gerät nimmt normalerweise eigene Spureinstellungen vor, doch wenn auf anderen Geräten aufgenommene Bänder rauschen, kann eine manuelle Einstellung notwendig werden.

Während der Wiedergabe

Drücken Sie [TRACKING/V-LOCK +] oder [TRACKING/V-LOCK -].

Wiederholen Sie dies, bis das Rauschen verschwindet.

So kehren Sie zur automatischen Spureinstellung zurück

Drücken Sie [TRACKING/V-LOCK +] und [TRACKING/V-LOCK -] gleichzeitig.

So entfernen Sie Rauschen aus einem Bild im Pausenmodus

Starten Sie die langsame Wiedergabe, und stellen sie die Spur ein.

Hinweis

- Diese Funktion ist bei einigen Bändern nicht verfügbar.
- Sie können Spur und vertikale Synchronisierung auch mit [CH ^ v] am Hauptgerät einstellen.

Einstellen der vertikalen Synchronisation

Stellen Sie die vertikale Synchronisation ein, damit das Bild im Pausenmodus aufhört zu wackeln.

Im Pausenmodus

Drücken Sie [TRACKING/V-LOCK +] oder [TRACKING/V-LOCK -].

Wiederholen Sie dies, bis das Bildwackeln verschwindet.

So kehren Sie zur automatischen Spureinstellung zurück

Drücken Sie [TRACKING/V-LOCK +] und [TRACKING/V-LOCK -] gleichzeitig.

Hinweis

- Diese Funktion ist bei einigen Bändern nicht verfügbar.
- Sie können Spur und vertikale Synchronisierung auch mit [CH ^ v] am Hauptgerät einstellen.

VHS Index-Suchsystem (VISS)

Bei jedem Aufnahme-Start nimmt das Gerät automatisch spezielle Indexsignale auf Band auf (über [● REC] oder Timer-Aufnahme). Die Index-Suchfunktion verwendet diese Indexsignale, damit Sie den gewünschten Programmbeginn schnell und einfach finden können.

Im Stopp- oder normalen Wiedergabemodus

Drücken Sie [◀◀] oder [▶▶].

- Bei jedem weiteren Drücken wird um eine Stelle weiter gesprungen.



So brechen Sie die Indexsuche ab

Drücken Sie [■].

Hinweis

- In beiden Richtungen kann nach bis zu 20 Indexsignalen gesucht werden.
- Wenn Sie eine der Tasten zu lange gedrückt haben, können Sie die Anzahl der Sprünge mit der anderen Taste korrigieren.
- Diese Funktion kann gestört werden, wenn sich die Indexsignale zu nah beieinander befinden. Die Aufnahmen sollten mindestens 5 Minuten dauern.

Umschalten des Tons

Während der Wiedergabe

Drücken Sie [AUDIO].

Der Ton ändert sich wie folgt:

LR (Stereo) → L → R → Keine Anzeige (Normaler Audio-Track)



S-VHS Quasi-Wiedergabe (SQPB)

Auch mit dem S-VHS-System aufgenommene Bänder lassen sich abspielen.

- Je nach Bandart kann es zu einem verzerrtem Bild kommen.
- Die hohe Auflösung, zu der S-VHS in der Lage ist, lässt sich nicht vollständig erreichen.
- Mit dem Gerät können keine Aufnahmen per S-VHS-System vorgenommen werden.

Das Bildschirmenü anzeigen

-R -R DL CD

- 1 Die Disc einsetzen.
- 2 Wenn der Menübildschirm erscheint, drücken Sie [▲, ▼] zur Positionswahl und dann [OK].
z.B.: **CD**

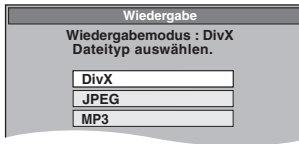

USB

- 1 Legen Sie den USB-Speicher ein.
- 2 Drücken Sie [▲, ▼] zur Auswahl eines Dateientyps und dann [OK].
z.B.:

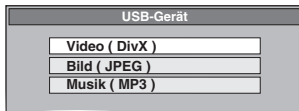

- 3 Wenn der Menübildschirm erscheint, drücken Sie [▲, ▼] zur Positionswahl und dann [OK].
z.B. Bild

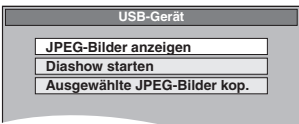

■ Anzeige des Menüs mit FUNCTION MENU-Anzeige

z.B. Auswahl einer wiederzugebenden Datei

- 1 Drücken Sie mehrmals [RETURN ↵], um das Menü zu verlassen.
- 2 Drücken Sie [FUNCTION MENU].
- 3 **-R -R DL CD**
 - ① Wählen Sie mit [▲, ▼] die Option "Wiedergabe", und drücken Sie [OK].
 - ② Drücken Sie [▲, ▼] zur Auswahl des Dateientyps und dann [OK].

USB

- ① Wählen Sie mit [▲, ▼] die Option "Laufwerkauswahl", und drücken Sie [OK].
- ② Wählen Sie mit [▲, ▼] die Option "USB", und drücken Sie [OK].
- ③ Drücken Sie [▲, ▼], um den Dateityp ("Video (DivX)", "Bild (JPEG)" oder "Musik (MP3)") auszuwählen und drücken Sie zum Bestätigen [OK].

Wenn Sie "Bild (JPEG)" in Schritt ③ auswählen,

- ④ Wählen Sie mit [▲, ▼] die Position aus ("JPEG-Bilder anzeigen", "Diashow starten" oder "Ausgewählte JPEG-Bilder kop.") und drücken Sie [OK].

Wiedergabe von Musikdateien

-R -R DL CD USB

Sie können **MP3**-Dateien, die mit einem Computer auf DVD-R, DVD-R DL, CD-R/CD-RW und USB-Speicher aufgenommen wurden abspielen.

- Sie können **MP3**-Dateien auf dem USB-Speicher während der Aufnahme oder dem Kopieren nicht abspielen.

1 Anzeige des Bildschirms MP3-Menü.

(⇒ links, Das Bildschirmenü anzeigen)

Gewählte Gruppe

G:Gruppennummer

T:Track-Nr. in der Gruppe

Total:

Track-Nr./Gesamtzahl der Tracks in allen Gruppen

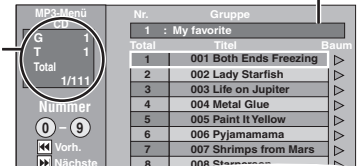

- Dateien werden als Tracks und Ordner als Gruppen behandelt.

2 Wählen Sie mit [▲, ▼] den Track aus, und drücken Sie [OK].

Die Wiedergabe beginnt mit dem gewählten Track.

- "C" zeigt den laufenden Track an.
- Sie können den Track auch mit den Zifferntasten wählen.
z.B.: 5: [0] ⇒ [0] ⇒ [0] ⇒ [5]
15: [0] ⇒ [0] ⇒ [1] ⇒ [5]

So stoppen Sie die Wiedergabe

Drücken Sie [■].

So zeigen Sie andere Seiten an

Drücken Sie [◀◀, ▶▶].

So schließen Sie den Bildschirm

Drücken Sie [DIRECT NAVIGATOR].

Suchen nach einer Gruppe mit Hilfe der Baumanzeige

- 1 Während die Dateiliste angezeigt wird Drücken Sie [▶], während ein Track hervorgehoben ist, um die Baumanzeige aufzurufen.

Ausgewählte Gruppennr./Gesamtzahl der Gruppen
Falls die Gruppe keinen Track enthält, wird "--" als Gruppennummer angezeigt.

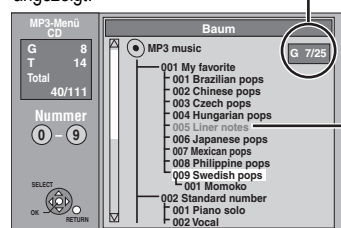

Sie können nur Gruppen wählen, die kompatible Dateien enthalten.

- 2 Drücken Sie [▲, ▼, ◀, ▶], um eine Gruppe auszuwählen und drücken Sie dann [OK].

Die Dateiliste für die Gruppe wird angezeigt.

So kehren Sie zum vorhergehenden Bildschirm zurück

Drücken Sie [RETURN ↵].

Wiedergeben von DivX Videomaterial

-R -R DL CD USB

DIVX VIDEO:

DivX® ist ein digitales Videoformat, das von DivX, Inc erstellt wurde. Dies ist ein offiziell DivX bescheinigtes Gerät, das DivX Videos wiedergibt. Für weitere Informationen und Softwaretools zur Konvertierung Ihrer Dateien in DivX Videos besuchen Sie www.divx.com.

Sie können DivX Videomaterial wiedergeben, das mit einem Computer auf DVD-R, DVD-R DL, CD-R/CD-RW und USB-Speicher aufgenommen wurde.

1 Zeigen Sie den Bildschirm DivX-Menü an.

(⇒ 38, Das Bildschirmmenü anzeigen)

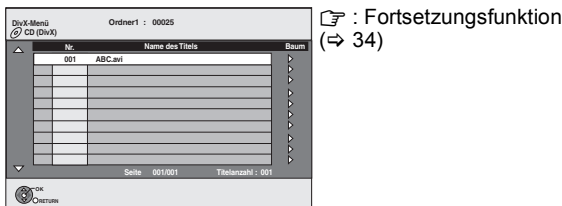

- Dateien werden wie Titel behandelt.
- Drücken Sie [▶] (PLAY), wenn der Bildschirm DivX-Menü nicht angezeigt wird.

2 Wählen Sie mit [▲, ▼] den Titel aus, und drücken Sie [OK].

Die Wiedergabe beginnt mit dem gewählten Titel.

- Sie können den Titel auch mit den Zifferntasten wählen.
z.B.: 5: [0] ⇒ [0] ⇒ [5]
15: [0] ⇒ [1] ⇒ [5]

So stoppen Sie die Wiedergabe

Drücken Sie [■].

So zeigen Sie andere Seiten an

Drücken Sie [◀, ▶].

So schließen Sie den Bildschirm

Drücken Sie [DIRECT NAVIGATOR].

Hinweis

- Die Einstellung der Bildgröße während des Aufnehmens kann dazu führen, dass das Gerät Bilder nicht im adäquaten Format anzeigt. Sie können das Format mittels Ihres Fernsehgerätes anpassen.
- Aufeinander folgendes Abspielen ist nicht möglich.
- Die Wiedergabe ist nicht möglich, wenn die Aufnahme auf ein DVD-Laufwerk oder VHS-Laufwerk aufgenommen wurde.

Suchen nach einer Gruppe mit Hilfe der Baumanzeige

1 Während die Dateiliste angezeigt wird Drücken Sie [▶], während ein Titel hervorgehoben ist, um die Baumanzeige aufzurufen.

O: Nummer des ausgewählten Ordner/Gesamtzahl der Ordner einschließlich DivX-Titel.

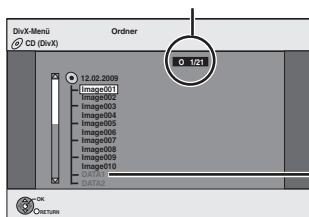

Sie können nur Gruppen wählen, die kompatible Dateien enthalten.

2 Wählen Sie mit [▲, ▼] einen Ordner, und drücken Sie [OK].

Die Dateiliste für den Ordner wird angezeigt.

So kehren Sie zum vorhergehenden Bildschirm zurück

Drücken Sie [RETURN ↵].

Informationen über DivX VOD-Material

-R -R DL CD

DIVX VIDEO-ON-DEMAND:

Dieses DivX bescheinigte® Gerät muss registriert werden, um DivX Video-on-Demand (VOD) Material wiederzugeben.

Zur Erstellung der Registriernummer die DivX VOD Sektion im Setup-Menü des Geräts finden.

Mit dieser Nummer loggen Sie sich in vod.divx.com ein, beenden das Registrierungsverfahren und lernen mehr über DivX VOD.

Zeigen Sie den Registrierungscode des Geräts an.

(⇒ 68, "DivX-Aufzeichnung" im Register "Sonstige")



DivX-Aufzeichnung Bildschirm vor der Registrierung

10 alphanumerische Zeichen

- Nach der ersten Wiedergabe vom DivX VOD Material wird die Registriernummer nicht angezeigt.
- Wenn Sie DivX VOD-Material mit einem anderen Registrierungscode als dem Code dieses Geräts erwerben, können Sie dieses Material nicht wiedergeben.

Löschen der Geräteregistrierung

(⇒ 68, DivX-Aufzeichnung)

Drücken Sie [◀, ▶], um "Ja" in "DivX-Aufzeichnung" auszuwählen. Verwenden Sie die Abmeldenummer zur Löschung der Registrierung in www.divx.com.

Hinweise zu DivX-Material, das nur begrenzt oft wiedergegeben werden kann

Einiges DivX VOD Material können nur eine bestimmte Anzahl von Malen wiedergegeben werden. Wenn Sie dieses Material wiedergeben, wird die Anzahl der schon erfolgten Wiedergaben und die Anzahl der anfangs möglichen Wiedergaben angezeigt.

- Die verbleibende Anzahl der Wiedergaben nimmt bei jeder Programmwiedergabe ab. Wenn die Wiedergabe jedoch an der Stelle, an der sie zuvor angehalten wurde, wieder aufgenommen wird, nimmt die verbleibende Anzahl der Wiedergaben wegen der Resume-Funktion nicht ab.

Wiedergeben von Standbildern

RAM -R -R DL CD USB

- Die Wiedergabe von Standbildern während des Aufnahme- oder Kopiervorgangs ist nicht möglich.

1 Zeigen Sie den Bildschirm Albumansicht an.

-R -R DL CD USB

(⇒ 38, Das Bildschirmmenü anzeigen)

RAM

Während des Stoppmodus

- 1 Wählen Sie mit [DRIVE SELECT] das Laufwerk aus.
- 2 Drücken Sie [DIRECT NAVIGATOR].
Wenn Sie nicht "BILD" gewählt haben, drücken Sie die "Grün" Taste, um "BILD" zu wählen.

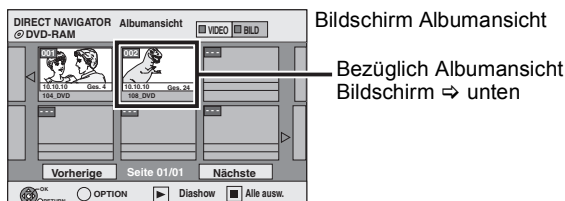

Symbole im DIRECT NAVIGATOR-Bildschirm

Bild und Ordner sind geschützt

So zeigen Sie andere Seiten an

- Wählen Sie mit [▲, ▼, ◀, ▶] die Option "Vorherige" oder "Nächste", und drücken Sie [OK].
•Auch mit [◀◀, ▶▶] können Sie eine andere Seite wählen.

2 Wählen Sie mit [▲, ▼, ◀, ▶] das Album aus, und drücken Sie [OK].

Sie können das Album auch mit den Zifferntasten wählen.

z.B.:

- 5: [0] ⇒ [0] ⇒ [5]
15: [0] ⇒ [1] ⇒ [5]
115: [1] ⇒ [1] ⇒ [5]

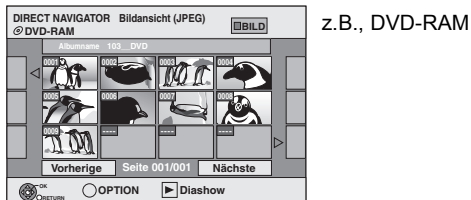

z.B., DVD-RAM

3 Wählen Sie mit [▲, ▼, ◀, ▶] das Standbild, und drücken Sie [OK].

Sie können die Standbilder auch mit den Zifferntasten wählen.

z.B.:

- 5: [0] ⇒ [0] ⇒ [0] ⇒ [5] 115: [0] ⇒ [1] ⇒ [1] ⇒ [5]
15: [0] ⇒ [0] ⇒ [1] ⇒ [5] 1115: [1] ⇒ [1] ⇒ [1] ⇒ [5]

- Drücken Sie [◀, ▶], um das vorherige oder nächste Standbild anzuzeigen.
- Nützliche Funktionen bei der Standbildwiedergabe (⇒ 41)

Zurückkehren zum Albumansicht-Bildschirm oder Bildansicht (JPEG)-Bildschirm

Drücken Sie [RETURN ↵].

So schließen Sie den Bildschirm

Drücken Sie [DIRECT NAVIGATOR].

■ Bezüglich Albumansicht Bildschirm

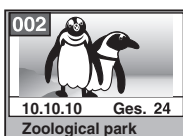

Aufnahmedatum/Standbilderanzahl/Albumname

- Abhängig von der Digitalkamera, der auf dem PC installierten Bearbeitungssoftware usw., werden die Informationen über das Aufnahmedatum unter Umständen nicht angezeigt. In einem derartigen Fall erscheint das Datum als [--.--].

Diashow starten

RAM -R -R DL CD USB

Sie können Standbilder einzeln in einem konstanten Abstand mit Ihrer Lieblingsmusik wiedergeben.

1 Während der Bildschirm Albumansicht angezeigt wird Drücken Sie zum Auswählen des Albums [▲, ▼, ◀, ▶].

2 Drücken Sie [▶] (PLAY).

Sie können auch die Slideshow durch Druck auf [OPTION] starten und [▲, ▼] drücken, um "Diashow starten" auszuwählen und dann [OK] drücken.

Mehre Alben für Diashow auswählen:

- ① Drücken Sie [▲, ▼, ◀, ▶] zur Auswahl des Albums.
- ② Drücken Sie [■].
Ein Kontrollzeichen erscheint.
•Drücken Sie erneut [■], um die Auswahl zu löschen.
- ③ Wiederholen Sie die Schritte ①-②, bis Sie alle erforderlichen Alben ausgewählt haben.
- ④ Führen Sie Schritt 2 aus.

So wählen Sie alle Alben für den Start der Slideshow aus:

- ① Drücken Sie [■] im Schritt 1.
- ② Drücken Sie [◀, ▶], um "Ja" auszuwählen und drücken Sie dann [OK].
- ③ Führen Sie Schritt 2 aus.

USB

So starten Sie die Slideshow auf dem Menübildschirm:

- ① Setzen Sie den USB-Speicher ein.
Das Menü wird automatisch angezeigt. (⇒ 38)
- ② Wählen Sie mit [▲, ▼] die Option "Diashow starten", und drücken Sie [OK].

Nützliche Funktionen bei der Standbildwiedergabe

Diashow-Einstell.

Während der Bildschirm Albumansicht angezeigt wird (⇨ 40)

- 1 Drücken Sie [OPTION].
- 2 Wählen Sie mit [▲, ▼] die Option "Diashow-Einstell.", und drücken Sie [OK].
- 3 Wählen Sie mit [▲, ▼] die Option "Bildeinstellungen" oder "Soundtrack-Einstellungen", und drücken Sie [OK].
- 4 Wählen Sie mit [▲, ▼], die Position und wählen Sie dann [◀, ▶], die Einstellung. Am Ende der Einstellungen drücken Sie [▲, ▼, ▶, ▶], um "Übernehmen" auszuwählen, dann drücken Sie [OK].

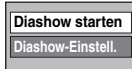

Bildeinstellungen

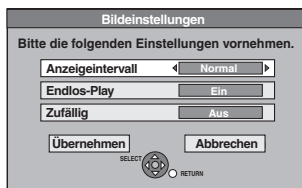

- Anzeigintervall: Wählt das gewünschte Intervall. ("Normal", "Lang" oder "Kurz")
- Endlos-Play: Wählt "Ein", um Bilder im ausgewählten Album wiederholt wiederzugeben.
- Zufällig: Wählt "Ein", um Bilder im ausgewählten Album in zufälliger Reihenfolge wiederzugeben.

Soundtrack-Einstellungen



- Soundtrack: Wählt "Ein", um Diashow mit Soundtrack wiederzugeben. Wählen Sie "Aus", um Diashow ohne Soundtrack abzuspielen.
- Zufällig: Wählt "Ein" um Soundtrack zufällig wiederzugeben.
- Soundtrack-Auswahl:
- ① Wählen Sie mit [▲, ▼] die Option "Soundtrack-Auswahl", und drücken Sie [OK].
 - ② Wählen Sie mit [▲, ▼] den Speicher für Soundtrack und drücken Sie [OK].
 - ③ Wählen Sie mit [▲, ▼] ein Album als Soundtrack aus und drücken Sie zum Bestätigen [OK].

RECHTS drehen/LINKS drehen

Während des Abspielens

- 1 Drücken Sie [OPTION].
 - 2 Wählen Sie mit [▲, ▼] die Option "RECHTS drehen" oder "LINKS drehen", und drücken Sie [OK].
- Die Drehinformationen werden nicht gespeichert.
 - [R] [R DL] [CD] [USB] Standbilder
 - Wenn die Disc oder das Album geschützt ist
 - Bei der Wiedergabe von einem anderen Gerät
 - Beim Kopieren von Bildern



Vergrößern/Verkleinern

Während des Abspielens

- 1 Drücken Sie [OPTION].
 - 2 Wählen Sie mit [▲, ▼] die Option "Vergrößern", und drücken Sie [OK].
- Um wieder zur Originalgröße zurückzukehren, wählen Sie in Schritt 2 mit [▲, ▼] die Option "Verkleinern" und drücken [OK].
 - Beim Vergrößern wird die Bildanzeige unter Umständen unterbrochen.
 - Die Vergrößerungsinformation wird nicht gespeichert.
 - Die Funktion "Vergrößern/Verkleinern" ist nur für Standbilder mit einer Größe unter 640 × 480 Pixel verfügbar.



Eigenschaften

Während des Abspielens

Drücken Sie [STATUS ⓘ] zweimal.

z.B.,
DVD-RAM

18:53:50 11.10.
Ordner/Bild-Nr. 103 - 0006
Datum 1. 1. 2010 Nr. 3 / 9

Aufnahmedatum

So schließen Sie die Anzeige der Bildeigenschaften

Drücken Sie [STATUS ⓘ].

Hinweis

- Musikalben auf demselben Speichermedium können nicht als Soundtrack verwendet werden. (Auch bei Auswahl eines Musikalbums auf demselben Medium wird die Musik nicht wiedergegeben.)
- Eine DTS-CD kann nicht als Slideshow Soundtrack wiedergegeben werden.
- "RECHTS drehen/LINKS drehen" oder "Vergrößern/Verkleinern" funktioniert nicht während Diashow.

Die Funktionen "HDAVI Control" und "Q Link" ermöglichen den verknüpften Betrieb mit dem Fernseher und Receiver.

Was ist VIERA Link "HDAVI Control"?

VIERA Link "HDAVI Control" ist eine komfortable Funktion, die den verknüpften Betrieb dieses Geräts mit einem Panasonic-Fernseher (VIERA) oder Receiver unter "HDAVI Control" ermöglicht. Sie können diese Funktion nutzen, wenn Sie die Geräte mit dem HDMI-Kabel verbinden. Informationen zur Bedienung finden Sie in der Bedienungsanleitung der angeschlossenen Geräte.

- VIERA Link "HDAVI Control" ist eine einzigartige Zusatzfunktion auf der Grundlage der Steuerfunktionen von HDMI, einer weltweit etablierten Schnittstellennorm, die als HDMI CEC (Consumer Electronics Control) bezeichnet wird. Da es sich dabei um eine Originalentwicklung von HDMI CEC handelt, ist kein einwandfreier Betrieb gewährleistet, wenn dieser Fernseher an Geräte anderer Fabrikate mit HDMI CEC-Unterstützung angeschlossen wird.

- Dieses Gerät unterstützt die Funktion "HDAVI Control 5". "HDAVI Control 5" ist der letzte Standard (gemäß Dezember 2009) für Panasonics HDAVI Control kompatiblen Ausstattung. Diese Norm ist mit bisherigen HDAVI-Geräten von Panasonic kompatibel.

- Nehmen Sie bitte auf die einzelnen Handbücher für das Gerät eines anderen Herstellers für die Unterstützung der VIERA Link-Funktion Bezug.

Vorbereitung

- 1 Schließen Sie dieses Gerät unter Verwendung eines HDMI-Kabels und eines volladrigen 21-poligen Scart-Kabels (⇒ 9) an Ihr Fernsehgerät oder unter Verwendung eines HDMI-Kabels an Ihr Empfangsgerät (⇒ 71) an.

Möglichkeiten von "HDAVI Control" und Q Link

VIERA Link Q Link

- 2 Stellen Sie "VIERA Link" auf "Ein" (⇒ 66). (Die Standardeinstellung ist "Ein".)
- 3 Stellen Sie den "HDAVI Control"-Betrieb am angeschlossenen Gerät (z.B. Fernseher) ein.
 - Stellen Sie den Eingangskanal auf VIERA ein, um die als "HDAVI Control" verwendete Buchse anzupassen.
- 4 Schalten Sie alle "HDAVI Control"-kompatiblen Geräte ein, und wählen Sie den Eingangskanal dieses Geräts auf dem angeschlossenen Fernseher aus, damit die "HDAVI Control"-Funktion ordnungsgemäß arbeitet.
Wiederholen Sie diesen Vorgang immer, wenn sich die Verbindung oder die Einstellungen ändern.

Was ist Q Link?

Q Link ist eine komfortable Funktion, die den verknüpften Betrieb dieses Geräts mit einem Panasonic-Fernseher ermöglicht. Sie können diese Funktion nutzen, wenn Sie die Geräte mit einem komplett belegten 21-poligen Scart-Kabel verbinden.

Vorbereitung

- Schließen Sie das Gerät über ein komplett belegtes 21-poliges Scart-Kabel an den Fernseher an (⇒ 8).

Zur Beachtung

Die folgenden Geräte anderer Hersteller besitzen eine ähnliche Funktion wie Q Link von Panasonic.

Detaillierte Informationen erhalten Sie in der Bedienungsanleitung Ihres Fernsehers oder von Ihrem Fachhändler.

- Q Link (eingetragene Marke von Panasonic)
- DATA LOGIC (eingetragene Marke von Metz)
- Easy Link (eingetragene Marke von Philips)
- Megalogic (eingetragene Marke von Grundig)
- SMARTLINK (eingetragene Marke von Sony)

Senderübernahme vom Fernsehgerät*1

Wenn Sie dieses Gerät zum ersten Mal an einen Fernseher anschließen, kopiert es automatisch die Senderlistendaten usw. des Fernsehers. Die Sender erhalten dieselben Programmpositionen wie im Fernseher (⇒ 10).

Schnelle Wiedergabe

Werden bei eingeschaltetem Fernsehgerät die folgenden Bedienungen vorgenommen, schaltet der Fernseheingang automatisch in den HDMI-Eingangsmodus (VIERA Link) oder AV-Eingangsmodus (Q Link), und das Fernsehgerät zeigt die entsprechenden Maßnahmen an. (Bild oder Ton können zu Beginn einige Sekunden aussetzen.)

Drücken Sie [FUNCTION MENU]*2, [▶] (PLAY)*3, [DIRECT NAVIGATOR], [GUIDE], [ShowView], [PROG/CHECK] usw.

Automatisches Einschalten

Wenn der Fernseher ausgeschaltet ist und Sie die folgenden Schritte ausführen, schaltet sich der Fernseher automatisch ein und zeigt die entsprechende Aktion an.

(Bild oder Ton können zu Beginn einige Sekunden aussetzen.)

Drücken Sie [FUNCTION MENU]*2, [▶] (PLAY)*3, [DIRECT NAVIGATOR], [GUIDE], [ShowView], [PROG/CHECK] usw.

- DVD-V CD VCD VHS SVCD und MP3

Das TV-Gerät wird automatisch eingeschaltet, wenn Sie die Discs oder VHS-Kassetten einlegen.

Automatisches Ausschalten

Wenn Sie das Fernsehgerät in den Bereitschaftsmodus stellen, wird das Gerät automatisch ebenfalls in den Bereitschaftsmodus versetzt. Das Gerät schaltet sich automatisch in den Bereitschaftsmodus, selbst wenn der Bildschirm FUNCTION MENU usw. während der Wiedergabe angezeigt wird oder wenn sich das Gerät im Timer-Aufnahmmodus befindet.

Bei Aufnahmen, Kopieren, Finalisieren usw. schaltet sich das Gerät nicht automatisch in den Bereitschaftsmodus, auch wenn der Fernseher bereits im Bereitschaftsmodus ist:

- Wenn dieses Gerät über ein HDMI-Kabel mit einem Panasonic-Receiver verbunden ist, der mit der Funktion "HDAVI Control" kompatibel ist, schaltet sich auch der Receiver aus.

TV-Direktaufnahme*1

RAM -R -R DL -RW(V) +R +R DL +RW

Mit Hilfe dieser Funktion können Sie die Aufnahme des Programms starten, das Sie im Fernsehen ansehen.

- Je nach Typ des an diesem Gerät angeschlossenen Fernsehgeräts ist diese Funktion unter Umständen nicht verfügbar.

Halten Sie [● DIRECT TV REC] eine Sekunde lang gedrückt.

Die Aufnahme beginnt.

So stoppen Sie die Aufnahme

Drücken Sie [■].

- Wenn Sie TV-Kanäle während der Verwendung von TV-Direktaufnahme einschalten, könnte die TV-Direktaufnahme anhalten.
- Wenn "EXT-L" am Display des Geräts aufleuchtet, ist (⇒ 28), TV-Direktaufnahme nicht verfügbar.

*1 VIERA Link Diese Funktion ist für Fernseher mit "HDAVI Control 3" oder einer späteren Version verfügbar.

*2 Diese Taste funktioniert nur, wenn das Gerät eingeschaltet ist.

*3 Wenn Sie diese Taste drücken, erscheint das Wiedergabebild nicht sofort am Bildschirm, so dass Sie die ersten Bilder u.U. verpassen. Gehen Sie in diesem Fall mit [◀◀] oder [◀◀] zurück zur Stelle, an der die Wiedergabe beginnt.

Hinweis

- Bestimmte Zustände der angeschlossenen Geräte können die einwandfreie Arbeitsweise dieser Funktionen unter Umständen beeinträchtigen.
- Lesen Sie zur "HDAVI Control"-Funktion auch die Bedienungsanleitung der angeschlossenen Geräte (z.B. Fernseher).

Einfache Steuerung nur mit der VIERA-Fernbedienung

VIERA Link

Wenn Sie dieses Gerät an einen Fernseher anschließen, der über "HDAVI Control 2" oder eine spätere Version und über ein HDMI-Kabel verfügt, können Sie bequemere Funktionen nutzen.

Dieses Gerät können Sie mit bestimmten Tasten der Fernbedienung des Fernsehers bedienen.

Die Tasten, die Sie für dieses Gerät benutzen können, hängen vom Fernseher ab. Detaillierte Informationen erhalten Sie in der Bedienungsanleitung Ihres Fernsehers.

Verwenden Sie die zu diesem Gerät mitgelieferte Fernbedienung, wenn Sie es nicht über die Tasten der Fernbedienung des Fernsehers bedienen können.

- Der Betrieb dieses Geräts könnte unterbrochen werden, wenn Sie Tasten auf der Fernbedienung des Fernsehers drücken, die nicht kompatibel sind.
- Das Fernsehgerät zeigt das Bild des Fernsehempfängers wenn die verknüpfte Operation beendet ist.

Verwenden des FUNCTION MENU zur Bedienung des Geräts*1

Lesen Sie auch die Bedienungsanleitung des Fernsehers.

1 Zeigen Sie das "FUNCTION MENU" dieses Geräts mit der Fernbedienung des Fernsehers an.

- Wenn sich das Gerät im Bereitschaftsmodus befindet, schaltet es sich automatisch ein.

2 Wählen Sie das Element aus, das Sie mit der Fernbedienung des Fernsehers aufrufen möchten und drücken Sie [OK].

- Zum FUNCTION MENU-Anzeige (⇒ 7, 44, 65).

Verwenden des Menüfensters OPTION zur Bedienung des Geräts*1

Mit Hilfe der Fernbedienung des Fernsehers können Sie Discs unter Verwendung von "Bedienfeld" (⇒ unten) wiedergeben und das Hauptmenü für DVD-Video anzeigen.

1 Drücken Sie [OPTION].

z.B.,

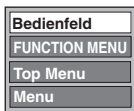

Hinweis

Sie können das Menü "OPTION" nicht verwenden, wenn das Hauptmenü für DVD-Video angezeigt wird und wenn ein DVD-Video kopiert wird.

2 Wählen Sie ein Element aus und drücken Sie dann [OK].

Umschalten zu TV	Wird beim Fernsehen mit dem Tuner dieses Geräts angezeigt. Kehrt zum Fernsehbild zurück.
Bedienfeld	Bedienfeld wird angezeigt (⇒ unten).
FUNCTION MENU	FUNCTION MENU wird angezeigt (⇒ oben).
Top Menu DVD-V	Hauptmenü wird angezeigt (⇒ 18).
Menu DVD-V	Menü wird angezeigt (⇒ 18).
Standby-Einstellungen	"Der Bildschirm Standby-Einstellungen" wird angezeigt (⇒ 67).
Diashow	"Der Bildschirm "Albumansicht" wird angezeigt (⇒ 40).
RECHTS drehen (JPEG) LINKS drehen (JPEG)	Drehen des Standbildes (⇒ 41).
Vergrößern (JPEG) Verkleinern (JPEG)	Vergrößern oder Verkleinern des Standbildes (⇒ 41).

■ Verwenden des Bedienfeld

Mit Hilfe von Bedienfeld können Sie über die Fernbedienung des Fernsehers vorwärts suchen, rückwärts suchen, stoppen usw.

Wählen Sie "Bedienfeld" aus und drücken Sie dann [OK] im Schritt 2 (⇒ oben).

Das Bedienfeld wird angezeigt (⇒ rechts).

- Wenn Sie einen Titel oder ein DVD-Video usw. wiedergeben

– [▲]: Pause, [▼]: Stopp, [◀]: Rückwärtssuche, [▶]: Vorwärtssuche, [OK]: Wiedergabe, [EXIT]: Verlassen des Bedienfeld.

- Während der Wiedergabe eines Standbildes

– [▼]: Stopp, [◀]: Vorheriges Bild ansehen, [▶]: Nächstes Bild ansehen, [EXIT]: Verlassen des Bedienfeld.

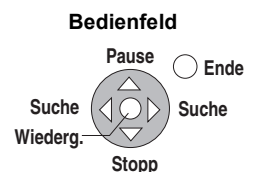

*1 Diese Funktion ist für Fernseher mit "HDAVI Control 2" oder einer späteren Version verfügbar.

■ Wenn Sie das Fernsehgerät eingeschaltet lassen möchten und nur dieses Gerät in den Bereitschaftsmodus versetzen möchten

Drücken Sie [⏻] auf der Fernbedienung des Geräts und schalten Sie es auf den Bereitschaftsmodus.

■ Wird "HDAVI Control" nicht verwendet

Stellen Sie im Menü "Setup" die Option "VIERA Link" auf "Aus" ein (⇒ 66).

FUNCTION MENU-Anzeige

Mit dem Fenster "FUNCTION MENU" können Sie schnell und bequem auf die Hauptfunktionen zugreifen. Ist das "FUNCTION MENU-Anzeige" im Menü Setup auf "Ein" eingestellt, wird beim Einschalten automatisch FUNCTION MENU angezeigt. (⇒ 65)

1 Drücken Sie [FUNCTION MENU].

Die angezeigten Funktionen hängen vom gewählten Laufwerk und vom Disc-Typ ab.

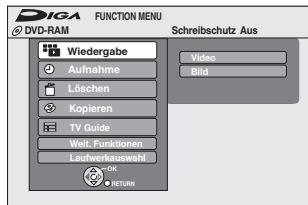

2 Wählen Sie mit [▲, ▼] eine Funktion aus und drücken Sie [OK].

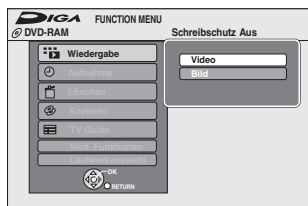

- Wenn Sie [RETURN ↵] drücken, können Sie in den vorhergehenden Bildschirm zurückgehen.

3 Wählen Sie mit [▲, ▼] eine Position aus, und drücken Sie [OK].

- Weitere Informationen zu jeder Funktion erhalten Sie unter "Einfacher Zugriff auf verschiedene Funktionen — FUNCTION MENU-Anzeige". (⇒ 7)

So schließen Sie das Fenster "FUNCTION MENU"
Drücken Sie [FUNCTION MENU].

RAM -R -R DL -RW(V) +R +R DL +RW

Sie können aufgezeichneten Titeln usw. Namen zuweisen.

Sie können gewünschte Programme auch im TV Guide suchen, indem Sie Stichworte eingeben. (⇒ 32, Freitextsuche)

1 Zeigen Sie Titelnamen eingeben Bildschirm usw. an

Titel (Timer-Aufnahme)

Wählen Sie "Titel Eingabe".

(⇒ 30, Manuelles Programmieren von Timer-Aufnahmen, Schritt 3)

Freitextsuche

Wählen Sie "Freitextsuche" aus.

(⇒ 32, "Suche gewünschter Programme aus der TV Guide-Liste nach Stichwörtern", Schritt 2)

Titel

Wählen Sie "Titelnamen eingeben". (⇒ 46, Schritt 4)

Playlist

Wählen Sie "Titel eingeben". (⇒ 49, Schritt 5)

Standbilderalbum

Wählen Sie "Albumtitel eingeben" aus.

(⇒ 50, Standbilder (JPEG), Schritt 3)

Disc

Wählen Sie "Disc-Name".

(⇒ 58, Benennen einer Disc, Schritt 1)

Favorit 1-4

Drücken Sie die "Rot" Taste. (⇒ 62, Ändern des Namens eines Favorit in der Spalte "Favorit", Schritt 2)

Namensfeld: zeigt den eingegebenen Text an.

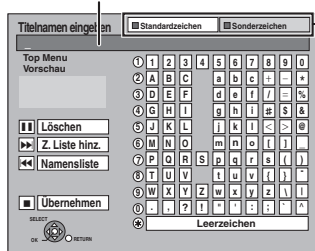

Wählen Sie mit der "Rot" oder "Grün" Taste den Zeichentyp, und drücken Sie [OK].

"Standardzeichen":
(⇒ links, Lateinische Buchstaben usw.)

"Sonderzeichen":
(⇒ unten, Umlaute, Zeichen mit Akzenten usw.)

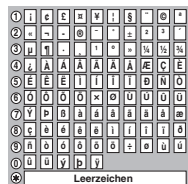

2 Wählen Sie mit [▲, ▼, ◀, ▶] ein Zeichen, und drücken Sie [OK].

Wiederholen Sie diesen Schritt, um weitere Zeichen einzugeben.

• So löschen Sie ein Zeichen

Wählen Sie mit [▲, ▼, ◀, ▶] das Zeichen im Namensfeld, und drücken Sie [■]. (Die gewählten Zeichen werden gelöscht.)

• Eingeben von Zeichen mit Hilfe der Zifferntasten

z.B.: Eingeben des Buchstaben "R"

- Drücken Sie [7], um in die 7. Zeile zu springen.
- Drücken Sie [7] zweimal, um das "R" hervorzuheben.
- Drücken Sie [OK].

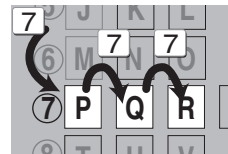

• So geben Sie ein Leerzeichen ein

Drücken Sie erst [DELETE *] und dann [OK].

3 Drücken Sie [■] (Übernehmen).

So brechen Sie den Vorgang ab

Drücken Sie [RETURN ↵].

Der Text wird nicht hinzugefügt.

■ Hinzufügen eines Namens zu einer Liste

Sie können oft benutzte Namen hinzufügen und diese später abrufen.

Maximale Anzahl hinzugefügter Namen: 20

Maximale Zeichenanzahl pro Name: 44

Nach Eingabe des Namens (Schritt 1-2)

- Wählen Sie mit [▲, ▼, ◀, ▶] "Z. Liste hinz." und drücken Sie [OK].
 - Sie können auch [▶▶] drücken, um "Z. Liste hinz." auszuwählen.
- Wählen Sie mit [◀, ▶] "Hinzufügen" und drücken Sie [OK].
 - Drücken Sie [RETURN ↵], um zu löschen.

■ Zum Abrufen eines hinzugefügten Namens

- Wählen Sie mit [▲, ▼, ◀, ▶] "Namensliste" und drücken Sie [OK].
 - Sie können auch mit [◀◀] die "Namensliste" auswählen.
- Wählen Sie mit [▲, ▼, ◀, ▶] den abzurufenden Namen und drücken Sie [OK].

■ Zum Löschen eines hinzugefügten Namens

- Wählen Sie mit [▲, ▼, ◀, ▶] "Namensliste" und drücken Sie [OK].
 - Sie können auch mit [◀◀] die "Namensliste" auswählen.
- Wählen Sie mit [▲, ▼, ◀, ▶] den zu löschenden Namen.
- Drücken Sie [OPTION] zur Anzeige von "Namen löschen", und drücken Sie [OK].
- Wählen Sie mit [◀, ▶] "Löschen", und drücken Sie [OK].
- Drücken Sie [RETURN ↵].

Zur Beachtung

Wenn Sie einen langen Namen eingeben, wird nach dem Finalisieren nur ein Teil des Namens im Hauptmenü angezeigt (⇒ 60). Bei der Namenseingabe können Sie im Fenster "Top Menu Vorschau" vorab prüfen, wie der Titel im Hauptmenü angezeigt wird.



Hinweis

- Lange Namen werden auf einigen Bildschirmen nicht vollständig angezeigt.
- Die Anzahl der eingebaren Zeichen ist davon abhängig, was Sie benennen.

RAM -R -R DL -RW(V) +R +R DL (Finalisierte Discs können nicht editiert werden.)

+RW -RW(VR)

Kapitel

Jeder Abschnitt zwischen den Unterteilungspunkten wird zu einem Kapitel.

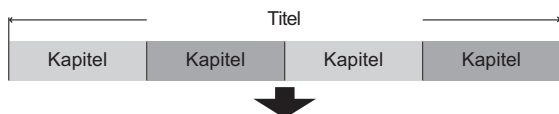

RAM Sie können die Reihenfolge der Kapitel ändern und eine Playlist erstellen (⇒ 48).

“Kapitelerstellung” im Menü Setup (⇒ 64)

“Automatisch”:

Erkennt Szenenwechsel (besondere stumme Punkte, wie der Beginn und das Ende des Programms) während der Aufnahme und setzt dort automatisch Kapitelstartpunkte.

- Abhängig vom aufzunehmenden Programm oder dem Aufnahmemodus können die Startpunkte der Kapitel unter Umständen nicht korrekt angelegt werden.

“5 Minuten”:

Setzt während der Aufnahme Kapitelstartpunkte im 5-Minuten-Intervall.

- Maximalanzahl von Positionen auf einer Disc:

RAM -R -R DL -RW(V) +R +R DL +RW

– Titel: 99 (+R +R DL +RW 49 Titel)

– Kapitel: ca. 1000 (+R +R DL +RW ca. 254)
(Abhängig von der Art der Aufnahme.)

Hinweis

- Gelöschtes oder unterteiltes aufgenommenes Material kann nicht wieder in seinen ursprünglichen Zustand zurückversetzt werden. Vergewissern Sie sich, dass Sie es nicht mehr benötigen, bevor Sie fortfahren.
- Sie können nicht aufnehmen, kopieren usw. und gleichzeitig editieren.
- Die Aufnahmebeschränkungsinformation bleibt auch nach dem Editieren (z.B. Unterteilen eines Titels usw.) gespeichert.
- **+R +R DL** Bei jeder Editierung eines Titels werden die Informationen auf dem freien Speicherplatz der Disc gespeichert. Wenn Sie dies mehrere Male tun, verringert sich der freie Speicherplatz etwas.

Editieren von Titeln/Kapiteln und Wiedergabe von Kapiteln

Sie können aufgenommene Programme ändern (unnötige Teile entfernen, unterteilen usw.).

Vorbereitung

- Schalten Sie den Fernseher ein, und wählen Sie für den geeigneten Geräteanschluss den richtigen AV-Eingang.
- Schalten Sie das Gerät ein.
- Wählen Sie mit [DRIVE SELECT] das Laufwerk, das den zu bearbeitenden Titel enthält.
- **RAM** Schalten Sie den Speicherschutz aus (⇒ 58, Speicherschutz einstellen).

1 Im Wiedergabe- oder Stoppmodus

Drücken Sie [DIRECT NAVIGATOR].

RAM Wenn nicht “VIDEO” gewählt wurde, die “Rot” Taste drücken, um “VIDEO” auszuwählen.

2 Wählen Sie mit [▲, ▼, ◀, ▶] den Titel aus.

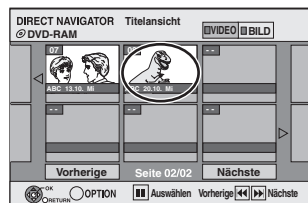

Bildschirm Titelsicht

So zeigen Sie andere Seiten an

Wählen Sie mit [▲, ▼, ◀, ▶] die Option “Vorherige” oder “Nächste”, und drücken Sie [OK].

- Auch mit [◀◀, ▶▶] können Sie eine andere Seite wählen.

Mehrfaches Editieren

Wählen Sie mit [▲, ▼, ◀, ▶], und drücken Sie [■].

(Wiederholen Sie den Vorgang.) Ein Aktivierungszeichen wird angezeigt. Zum Ausschalten dieser Funktion drücken Sie [■] erneut.

3 Drücken Sie [OPTION].

4 Wählen Sie mit [▲, ▼] den Vorgang aus, und drücken Sie [OK].

- Wenn Sie “Bearbeiten” wählen, drücken Sie [▲, ▼], um den Vorgang zu wählen, und dann [OK].

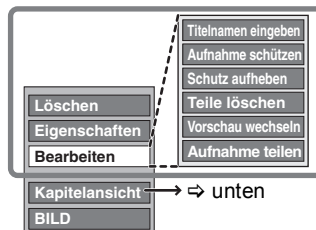

Siehe “Titelfunktionen” (⇒ 47).

■ Wenn Sie “Kapitelansicht” wählen

5 Drücken Sie [▲, ▼, ◀, ▶], um das Kapitel zu wählen.

So starten Sie die Wiedergabe ⇒ Drücken Sie [OK]. So editieren Sie ⇒ Schritt 6.



Bildschirm Kapitelansicht

- So zeigen Sie andere Seiten an/Mehrfaches Editieren (⇒ oben)

6 Drücken Sie [OPTION], dann [▲, ▼], um den Vorgang zu wählen, und schließlich [OK].



Siehe “Kapitelfunktionen” (⇒ 47).



- Sie können zur Titelsicht zurückkehren.

So kehren Sie zum vorhergehenden Bildschirm zurück Drücken Sie [RETURN ↵].

So schließen Sie den Bildschirm Drücken Sie [DIRECT NAVIGATOR].

Titelfunktionen

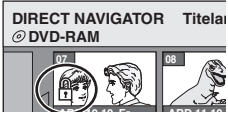
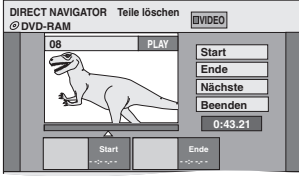
Nach den Schritten 1 bis 4 (⇒ 46)

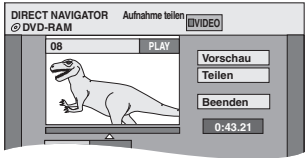
Löschen* RAM -R -R DL -RW(V) +R +R DL +RW	<p>Wählen Sie mit [◀, ▶] die Option "Löschen", und drücken Sie [OK].</p> <ul style="list-style-type: none"> • Gelöschtes Material ist verloren und kann nicht wiederhergestellt werden. Bevor Sie fortfahren, vergewissern Sie sich, dass Sie das Material nicht mehr benötigen. • Der verfügbare Aufnahmeplatz auf einer DVD-R, DVD-R DL, +R oder +R DL nimmt nicht zu, wenn Sie die Titel löschen. • Der verfügbare Platz auf einer DVD-RW (DVD-Video-Format) und +RW vergrößert sich nur, wenn der zuletzt aufgenommene Titel gelöscht wird. Beim Löschen anderer Titel vergrößert sich der Platz nicht (⇒ 23).
Eigenschaften RAM -R -R DL -RW(V) +R +R DL +RW -RW(VR)	<p>Es werden Informationen (z.B. Uhrzeit und Datum) angezeigt.</p> <ul style="list-style-type: none"> • Drücken Sie [OK], um den Bildschirm zu schließen. 
Titelnamen eingeben RAM -R -R DL -RW(V) +R +R DL +RW	<p>Den aufgezeichneten Titeln können Namen zugewiesen werden. (⇒ 45, Eingeben von Text)</p>
Aufnahme schützen* Schutz aufheben* RAM +R +R DL +RW	<p>Durch Aktivieren der Sperre wird der Titel vor versehentlichem Löschen geschützt.</p> <p>Wählen Sie mit [◀, ▶] die Option "Ja", und drücken Sie [OK].</p> <p>Ein geschützter Titel wird durch ein Schlosssymbol gekennzeichnet.</p> 
Teile löschen RAM (⇒ unten, Zur Beachtung)	<p>Sie können unnötige Abschnitte der Aufnahme löschen.</p> <ol style="list-style-type: none"> 1 Drücken Sie [OK] am Anfangs- und am Endpunkt des zu löschenden Abschnitts. 2 Wählen Sie mit [▲, ▼] die Option "Beenden", und drücken Sie [OK]. <ul style="list-style-type: none"> • Wenn Sie noch weitere Teile löschen möchten, wählen Sie "Nächste" und drücken dann [OK]. 3 Wählen Sie mit [◀, ▶] die Option "Löschen", und drücken Sie [OK]. 
Vorschau wechseln RAM -R -R DL -RW(V) +R +R DL +RW (⇒ unten, Zur Beachtung)	<p>Sie können ein Bild, das als Vorschau-Bild in der Titelanzeige erscheint, ändern.</p> <ol style="list-style-type: none"> 1 Drücken Sie [▶] (PLAY), um die Wiedergabe zu starten. 2 Sobald das für die Vorschau gewünschte Bild angezeigt wird, drücken Sie [OK]. So ändern Sie das Vorschau-Bild Starten Sie die Wiedergabe neu, wählen Sie mit [▲, ▼] die Option "Wechseln", und drücken Sie [OK] an der zu ändernden Stelle. 3 Wählen Sie mit [▲, ▼] die Option "Beenden", und drücken Sie [OK]. <p>Starten Sie die Wiedergabe neu, wählen Sie mit [▲, ▼] die Option "Wechseln", und drücken Sie [OK] an der zu ändernden Stelle.</p> 
Aufnahme teilen RAM (⇒ unten, Zur Beachtung)	<p>Sie können Titel unterteilen.</p> <ol style="list-style-type: none"> 1 Drücken Sie [OK] an dem Punkt, an dem Sie den Titel unterteilen möchten. 2 Wählen Sie mit [▲, ▼] die Option "Beenden", und drücken Sie [OK]. 3 Wählen Sie mit [◀, ▶] die Option "Teilen", und drücken Sie [OK]. So bestätigen Sie den Unterteilungspunkt Drücken Sie [▲, ▼], um "Vorschau" zu wählen und bestätigen Sie mit [OK]. (Das Gerät gibt eine Passage 10 Sekunden vor und nach dem Aufteilungspunkt wieder.) So ändern Sie den Unterteilungspunkt Starten Sie die Wiedergabe neu, wählen Sie mit [▲, ▼] die Option "Teilen", und drücken Sie [OK] an der Stelle, an der der Titel unterteilt werden soll. <p>Hinweis</p> <ul style="list-style-type: none"> • Der unterteilte Titel besitzt denselben Namen und dieselbe CPRM-Einstellung (⇒ 85) wie der Originaltitel. • Vor und hinter dem Unterteilungspunkt können Bild und Ton kurz unterbrochen sein. 

* Es kann mehrfach editiert werden.

Kapitelfunktionen

Nach den Schritten 1 bis 6 (⇒ 46)

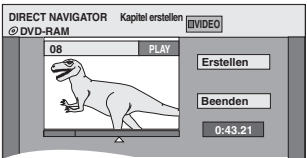
Kapitel löschen* RAM	<p>Wählen Sie mit [◀, ▶] die Option "Löschen", und drücken Sie [OK].</p> <ul style="list-style-type: none"> • Gelöschtes Material ist verloren und kann nicht wiederhergestellt werden. Bevor Sie fortfahren, vergewissern Sie sich, dass Sie das Material nicht mehr benötigen. • Wählen Sie "Kapitel zusammenf." (⇒ unten), wenn Sie nur den Unterteilungspunkt zwischen Kapiteln löschen möchten. (Die Aufnahmen selbst werden nicht gelöscht.)
Kapitel erstellen RAM (⇒ unten, Zur Beachtung)	<p>Wählen Sie den Punkt, an dem Sie während der Titelanzeige ein neues Kapitel starten möchten.</p> <ol style="list-style-type: none"> 1 Drücken Sie [OK] am gewünschten Unterteilungspunkt. <ul style="list-style-type: none"> • Wenn Sie weitere Unterteilungen wünschen, wiederholen Sie diesen Schritt. 2 Wählen Sie mit [▲, ▼] die Option "Beenden", und drücken Sie [OK]. 
Kapitel zusammenf. RAM	<p>Wählen Sie mit [◀, ▶] die Option "Zusammenfügen", und drücken Sie [OK].</p> <ul style="list-style-type: none"> • Das gewählte Kapitel wird mit dem nächsten kombiniert.

* Es kann mehrfach editiert werden.

Zur Beachtung

- Suchen Sie den gewünschten Punkt mit dem Suchlauf (⇒ 34) und der Zeitsprungfunktion (⇒ 34).
- Um den Punkt exakt festzulegen, verwenden Sie die Zeitlupe (⇒ 34) und die Einzelbild-Weiterschaltung (⇒ 34).
- Um zum Anfang oder Ende eines Titels/Kapitels zu springen, drücken Sie [◀◀] (Start) oder [▶▶] (Ende).

Aus den Kapiteln (⇒ 46) können Sie eine Playlist erstellen.

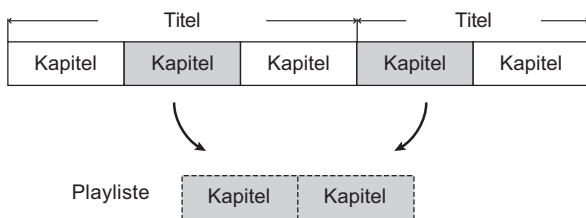

- Da Playlists nicht getrennt aufgezeichnet werden, erfordern sie nicht viel Kapazität.
- Wenn Sie Kapitel in einer Playlist bearbeiten, werden die Quellentitel und -kapitel nicht geändert.
- Während eines Aufnahme- oder Kopiervorgangs können keine Playlists erstellt oder bearbeitet werden.

RAM

- Maximalanzahl von Positionen auf einer Disc:
 - Playlists: 99
 - Kapitel in Playlists: ca. 1000 (Abhängig von der Art der Aufnahme.)
- Wenn Sie die maximale Anzahl von Positionen auf der Disc überschreiten, werden nicht alle eingegebenen Positionen aufgezeichnet.

Erstellen des Playlists

RAM

Vorbereitung

- Schalten Sie den Fernseher ein, und wählen Sie für den geeigneten Geräteanschluss den richtigen AV-Eingang.
- Schalten Sie das Gerät ein.
- Schalten Sie den Löschschutz aus (⇒ 58, Speicherschutz einstellen).
- Playlists Beim Erstellen von muss das Codiersystem mit der momentanen Einstellung unter "TV-System" übereinstimmen (⇒ 66).

- 1 Im Stoppmodus Drücken Sie [FUNCTION MENU].**
- 2 Wählen Sie mit [▲, ▼] "Weit. Funktionen", und drücken Sie [OK].**
- 3 Wählen Sie mit [▲, ▼] die Option "Playlists", und drücken Sie [OK].**

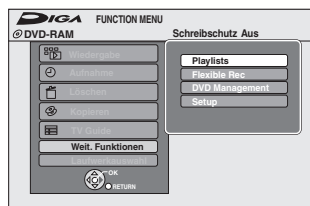

- 4 Wählen Sie mit [▲, ▼, ◀, ▶] die Option "Erstellen", und drücken Sie [OK].**

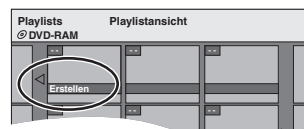

- 5 Wählen Sie mit [◀, ▶] den Quelltitel aus, und drücken Sie [▼].**

- Drücken Sie [OK], um alle Kapitel des Titels auszuwählen. Fahren Sie anschließend mit Schritt 7 fort.

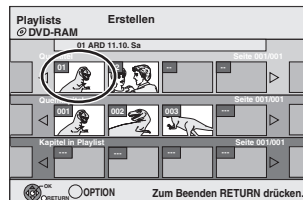

- 6 Wählen Sie mit [◀, ▶] das der Playlist hinzuzufügende Kapitel aus, und drücken Sie [OK].**

Drücken Sie [▲], wenn Sie abbrechen möchten.

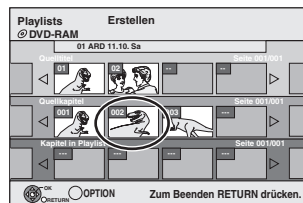

- Sie können auch ein neues Kapitel aus dem Quellentitel erzeugen. Wählen Sie mit [OPTION] die Option "Kapitel erstellen", und drücken Sie [OK] (⇒ 47, Kapitel erstellen).

- 7 Drücken Sie [◀, ▶], um die Position auszuwählen, in der die Standbilder eingefügt werden und drücken Sie dann [OK].**

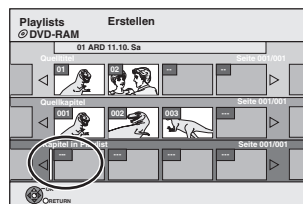

- Drücken Sie [▲], um weitere Quelltitel zu wählen.
- Wiederholen Sie die Schritte 6 und 7, wenn Sie weitere Kapitel hinzufügen möchten.

- 8 Drücken Sie [RETURN ↵].**

Aus den gewählten Szenen wird die Playlist erstellt.

So kehren Sie zum vorhergehenden Bildschirm zurück
Drücken Sie [RETURN ↵].

So schließen Sie den Bildschirm
Drücken Sie [EXIT].

Editieren und Wiedergeben von Playlists/Kapiteln

RAM
-RW(VR) (Nur Wiedergabe)

- 1 Im Stoppmodus
Drücken Sie [FUNCTION MENU].
- 2 Wählen Sie mit [▲, ▼] "Weit. Funktionen", und drücken Sie [OK].
- 3 Wählen Sie mit [▲, ▼] die Option "Playlists", und drücken Sie [OK].
- 4 Drücken Sie [▲, ▼, ◀, ▶], um die Playlist zu wählen.
So starten Sie die Wiedergabe ⇒ Drücken Sie [OK].
So editieren Sie ⇒ Schritt 5.



Bildschirm
Playlistansicht

- So zeigen Sie andere Seiten an/Mehrfaches Editieren (⇒ 46)

- 5 Drücken Sie [OPTION], dann [▲, ▼], um den Vorgang zu wählen, und schließlich [OK].
• Wenn Sie "Bearbeiten" wählen, drücken Sie [▲, ▼], um den Vorgang zu wählen, und dann [OK].

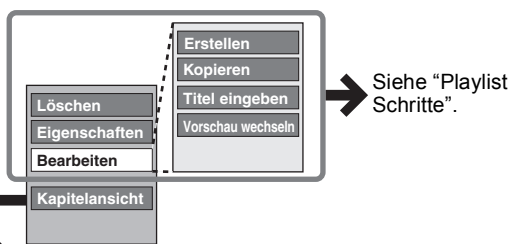

- Wenn Sie "Kapitelansicht" wählen

- 6 Drücken Sie [▲, ▼, ◀, ▶], um das Kapitel zu wählen.
So starten Sie die Wiedergabe ⇒ Drücken Sie [OK].
So editieren Sie ⇒ Schritt 7.



Bildschirm
Kapitelansicht

- So zeigen Sie andere Seiten an/Mehrfaches Editieren (⇒ 46)

- 7 Drücken Sie [OPTION], dann [▲, ▼], um den Vorgang zu wählen, und schließlich [OK].

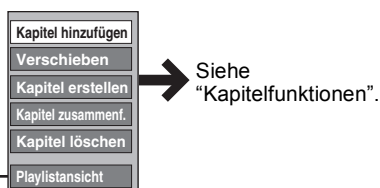

- Sie können zur Playlistansicht zurückkehren.

So kehren Sie zum vorhergehenden Bildschirm zurück
Drücken Sie [RETURN ⇨].

So schließen Sie den Bildschirm
Drücken Sie [EXIT].

Playlist Schritte

Nach den Schritten 1 bis 5 (⇒ links)

Löschen* RAM	Wählen Sie mit [◀, ▶] die Option "Löschen", und drücken Sie [OK]. Eine gelöschte Playlist ist verloren und kann nicht wiederhergestellt werden. Vergewissern Sie sich, dass Sie sie nicht mehr benötigen, bevor Sie fortfahren.
Eigenschaften RAM -RW(VR)	Die Playlist-Informationen (z.B. Uhrzeit und Datum) werden angezeigt. • Drücken Sie [OK], um den Bildschirm zu schließen. 
Erstellen RAM	(⇒ 48, Erstellen des Playlists, Schritte 5 bis 8)
Kopieren* RAM	Wählen Sie mit [◀, ▶] die Option "Kopieren", und drücken Sie [OK]. • Die kopierte Playlist wird die neueste Liste im Bildschirm "Playlistansicht".
Titel eingeben RAM	Sie können den Playlists Namen zuweisen. (⇒ 45, Eingeben von Text)
Vorschau wechseln RAM	(⇒ 47, Vorschau wechseln)

* Es kann mehrfach editiert werden.

Kapitelfunktionen

RAM
Nach den Schritten 1 bis 7 (⇒ links)

- Wenn Sie Kapitel in einer Playlist bearbeiten, werden die Quellentitel und -kapitel nicht geändert.

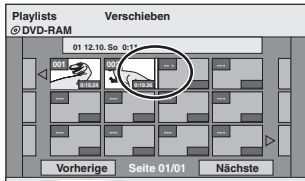
Kapitel hinzufügen	(⇒ 48, Erstellen des Playlists, Schritte 5 bis 7)
Verschieben	Wählen Sie mit [▲, ▼, ◀, ▶] die Stelle, an der das Kapitel eingefügt werden soll, und drücken Sie [OK]. 
Kapitel erstellen	(⇒ 47, Kapitel erstellen)
Kapitel zusammenf.	(⇒ 47, Kapitel zusammenf.)
Kapitel löschen*	(⇒ 47, Kapitel löschen) Die Playlist selbst wird gelöscht, wenn Sie alle darin enthaltenen Kapitel löschen.

* Es kann mehrfach editiert werden.

Standbilder (JPEG)

RAM

- Es können sowohl Bilder als auch Alben editiert werden.
- Sie können Fotos, die auf DVD-R DL, CD-R/CD-RW und USB-Speicher aufgenommen wurden nicht bearbeiten.

Vorbereitung

- Drücken Sie [DRIVE SELECT], um die DVD zu wählen.
- Schalten Sie den Speicherschutz aus (⇒ 58, Speicherschutz einstellen).

1 Drücken Sie [DIRECT NAVIGATOR].

Wenn nicht "BILD" gewählt wurde, die "Grün" Taste drücken, um "BILD" auszuwählen.

2 Editieren eines Albums:

Wählen Sie das zu editierende Album aus und drücken Sie [OPTION].

- Wenn Sie ein Album mit "Album erstellen" erstellen möchten, drücken Sie [OPTION], ohne das Album auszuwählen.

Editieren eines Standbildes:

- 1 Wählen Sie das Album aus, das zu editierende Standbild enthält und drücken Sie [OK].
- 2 Wählen Sie die zu editierenden Standbilder aus und drücken Sie [OPTION].

So zeigen Sie andere Seiten an

Wählen Sie mit [▲, ▼, ◀, ▶] die Option "Vorherige" oder "Nächste", und drücken Sie [OK].

- Auch mit [◀◀, ▶▶] können Sie eine andere Seite wählen.

Mehrfaches Editieren

Wählen Sie mit [▲, ▼, ◀, ▶], und drücken Sie [■]. (Wiederholen Sie den Vorgang.)

Ein Aktivierungszeichen wird angezeigt. Zum Ausschalten dieser Funktion drücken Sie [■] erneut.

So wählen Sie alle Alben aus

Drücken Sie [■]. Nachdem die Bestätigungsmeldung erscheint, drücken Sie [◀, ▶], um "Ja" auszuwählen.

3 Wählen Sie mit [▲, ▼] den Vorgang aus, und drücken Sie [OK].

■ So bearbeiten Sie das Album

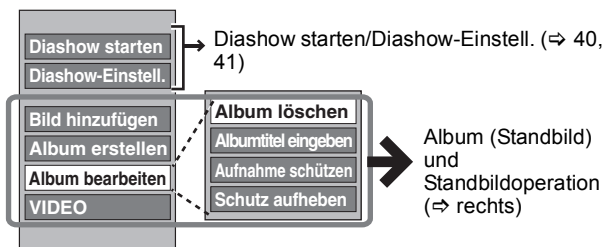

■ So editieren Sie Standbilder

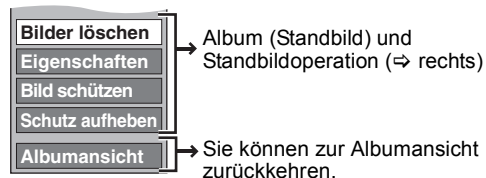

So kehren Sie zum vorhergehenden Bildschirm zurück
Drücken Sie [RETURN ↵].

So schließen Sie den Bildschirm
Drücken Sie [DIRECT NAVIGATOR].

Album (Standbild) und Standbildoperation

Nach den Schritten 1 bis 3 (⇒ links)

Bilder löschen*

Album löschen*

RAM

Drücken Sie [◀, ▶], um "Löschen" auszuwählen und bestätigen Sie mit [OK].

- **Gelöschtes Material ist verloren und kann nicht wiederhergestellt werden.** Bevor Sie fortfahren, vergewissern Sie sich, dass Sie das Material nicht mehr benötigen.
- Beim Löschen eines Albums werden auch die anderen Dateien - mit Ausnahme der Standbild-Dateien - im Album gelöscht. (Dies gilt nicht für Unterordner des betreffenden Albums.)

Albumtitel eingeben

RAM

Sie können den Alben Namen zuweisen. (⇒ 45, Eingeben von Text)

- Albumnamen, die Sie mit diesem Gerät eingeben, werden von anderen Geräten unter Umständen nicht angezeigt.

Aufnahme schützen*

Bild schützen*

Schutz aufheben*

RAM

Mit dieser Einstellung wird das Standbild oder Album vor versehentlichem Löschen geschützt.

Drücken Sie [◀, ▶], um "Ja" zu wählen und bestätigen Sie mit [OK].

Ein geschütztes Standbild oder Album wird durch ein Schlosssymbol gekennzeichnet.

- Auch wenn ein Album mit diesem Gerät vor dem Löschen geschützt wird, kann das Album unter Umständen mit einem anderen Gerät gelöscht werden.



Eigenschaften

RAM

-R

-R DL

CD

USB

Es werden Informationen (z.B. Bildformat und Dateiformat) angezeigt.

- Zum Schließen des Eigenschaften Bildschirms drücken Sie [OK].

Bild hinzufügen

Album erstellen

RAM

1 Wählen Sie mit [◀, ▶] "Start" oder "Ja" und bestätigen Sie mit [OK].

2 Wählen Sie mit [▲, ▼, ◀, ▶] das Album aus, das das hinzuzufügende Standbild enthält und drücken Sie [OK].

3 Wählen Sie mit [▲, ▼] die Position aus, und drücken Sie [OK].

- Wenn "Zu kopierende Bilder wählen" ausgewählt ist: Wählen Sie das hinzuzufügende Standbild aus, und drücken Sie [OK].
- Wenn "Alle Bilder kopieren" ausgewählt ist: Alle Standbilder im Album werden kopiert.

4 Wählen Sie mit [◀, ▶] "Ja" oder "Nein" und drücken Sie [OK].

- Wenn Sie den Kopiervorgang fortsetzen möchten, wählen Sie "Ja" und fahren mit Schritt 2.

Nur für "Album erstellen"

5 Wählen Sie mit [◀, ▶] "Ja" oder "Nein" und drücken Sie [OK].

- Wenn "Ja" ausgewählt ist: Sie können den Alben Namen zuweisen. (⇒ 45, Eingeben von Text)
- Wenn "Nein" ausgewählt ist: Der Albumname wird automatisch vergeben.

* Es kann mehrfach editiert werden.

Hinweis

- Timer-Aufnahmen werden bei der Durchführung von "Bild hinzufügen" oder "Album erstellen" nicht gestartet.
- "Bild hinzufügen" ist nur bei DCF-konformen Ordnern möglich.

Fotos löschen mit Navigat. LÖSCHEN

RAM

- 1** Im Stoppmodus
Drücken Sie [FUNCTION MENU].
- 2** Wählen Sie mit [▲, ▼] die Option
“Löschen”, und drücken Sie [OK].
- 3** Wählen Sie mit [▲, ▼] die Option
“Bild”.
- 4** Drücken Sie [OK].
- 5** Editieren eines Albums
Wählen Sie mit [▲, ▼, ◀, ▶] den
Eintrag, und drücken Sie [DELETE *].

Löschen eines Fotos

- ① Drücken Sie [▲, ▼, ◀, ▶], um ein Album
auszuwählen, in dem sich das zu
löschende Foto befindet, und drücken Sie
zum Bestätigen [OK].
- ② Wählen Sie mit [▲, ▼, ◀, ▶] das
Standbild, und drücken Sie [OK].

Sie können die ausgewählte Position mit Hilfe des
Optionsmenüs bestätigen.

- Siehe Bedienung des Optionsmenüs (⇒ 50, Schritt 3)

So zeigen Sie andere Seiten an

Drücken Sie [◀◀, ▶▶], um andere Seiten anzuzeigen.

Gleichzeitiges Löschen mehrerer Daten

Wählen Sie mit [▲, ▼, ◀, ▶], und drücken Sie [■].

(Wiederholen Sie den Vorgang.)

Ein Aktivierungszeichen wird angezeigt. Zum Ausschalten
dieser Funktion drücken Sie [■] erneut.

- 6** Wählen Sie mit [◀, ▶] die Option
“Löschen”, und drücken Sie [OK].

Die Position wird gelöscht.

So kehren Sie zum vorhergehenden Bildschirm zurück

Drücken Sie [RETURN ↵].

So schließen Sie den Bildschirm

Drücken Sie [EXIT].

Vor dem Kopieren

Beim Kopieren eines Titels mit Haupt- und Zusatzton (Nur bei analogen Sendungen)

- Wählen Sie in folgenden Fällen unter "Sprachauswahl" (⇒ 65) den Audiotyp für die Aufnahme einer Zweikanalton-Sendung:
 - Sie kopieren auf eine DVD-R, DVD-R DL, DVD-RW (DVD-Video-Format), +R, +R DL oder +RW.
 - Wenn "Audiomodus für XP-Aufnahme" auf "LPCM" (⇒ 65) gestellt ist und Sie im XP kopieren.

Hinweis

- Titel und Playlisten mit einem anderem Codiersystem (PAL oder NTSC) als dem momentan am Gerät gewählten TV-System können nicht kopiert werden.

Vorbereitung

- Legen Sie eine beschreibbare Disc ein (⇒ 11, 15).
- Vergewissern Sie sich, dass der Platz auf der Disc ausreicht.

Kopieren von Titeln oder Playlisten (DVD → VHS)

RAM -RW(VR) +RW → VHS

Sie können Titel und Playlisten nach eigenen Wünschen zum Kopieren auf Band anordnen.

Siehe auch "Vor dem Kopieren" (⇒ oben).

- 1 Im Stopppmodus
Drücken Sie [FUNCTION MENU].
- 2 Wählen Sie mit [▲, ▼] die Option "Kopieren", und drücken Sie [OK].
- 3 Wählen Sie mit [▲, ▼] die Option "Fortg. Kopieren", und drücken Sie [OK].

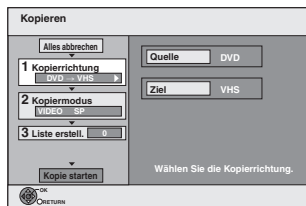

- Wenn Sie die Liste nicht ändern möchten, drücken Sie mehrmals [▼] (⇒ Schritt 7).

- 4 Stellen Sie die Kopierrichtung ein.
 - Wenn Sie die Kopierrichtung nicht ändern möchten, drücken Sie [▼] (⇒ Schritt 5).
- 1 Wählen Sie mit [▲, ▼] die Option "Kopierrichtung", und drücken Sie [▶].
- 2 Wählen Sie mit [▲, ▼] die Option "Quelle", und drücken Sie [OK].
- 3 Wählen Sie mit [▲, ▼] das Laufwerk, und drücken Sie [OK].
Das gleiche Laufwerk wie die Kopierquelle kann nicht gewählt werden.
- 4 Drücken Sie zur Bestätigung [◀].
- 5 Stellen Sie den Aufnahmemodus ein.
 - Wenn Sie den Aufnahmemodus nicht ändern möchten, drücken Sie [▼] (⇒ Schritt 6).
- 1 Wählen Sie mit [▲, ▼] die Option "Kopiermodus", und drücken Sie [▶].
- 2 Drücken Sie [▲, ▼], um "Aufnahmemodus" zu wählen und bestätigen Sie dann mit [OK].
- 3 Wählen Sie mit [▲, ▼] den Modus und drücken Sie [OK].
- 4 Drücken Sie zur Bestätigung [◀].

6 Tragen Sie die zu kopierenden Titel und Playlisten ein.

- Wenn Sie eine Liste unverändert kopieren möchten (⇒ Schritt 7).
- 1 Wählen Sie mit [▲, ▼] die Option "Liste erstell.", und drücken Sie [▶].

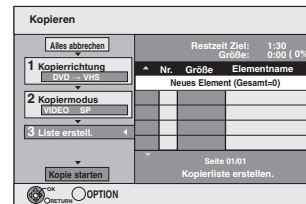

- 2 Wählen Sie mit [▲, ▼] die Option "Neues Element", und drücken Sie [OK].
- 3 Wählen Sie mit der "Roten" Taste die Option "VIDEO" oder mit der "Grünen" Taste die Option "Playlists" aus.

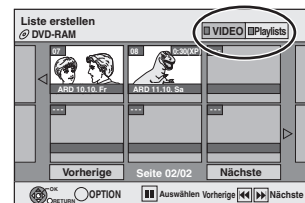

- 4 Wählen Sie mit [▲, ▼, ◀, ▶] die Titel oder Playlisten, und drücken Sie [■].
Eine Kontrollmarke wird angezeigt. Wiederholen Sie diesen Schritt bis Sie alle notwendigen Positionen gewählt haben.
 - Drücken Sie [■], wenn Sie abbrechen möchten.
 - Die Positionen werden in der Reihenfolge der Kopierliste kopiert. Wenn Sie die Reihenfolge spezifizieren möchten, wiederholen Sie die Auswahl der einzelnen Position.
 - Wenn Sie zwischen den Registern "VIDEO" und "Playlists" umschalten, wird das Aktivierungszeichen entfernt.
 - So zeigen Sie andere Seiten an (⇒ unten)
- 5 Drücken Sie [OK].
- So bearbeiten Sie die Kopierliste (⇒ 53)
- 6 Drücken Sie zur Bestätigung [◀].

7 Wählen Sie mit [▲, ▼] die Option "Kopie starten", und drücken Sie [OK].

8 Wählen Sie mit [◀, ▶] die Option "Ja", und drücken Sie [OK], um den Kopiervorgang zu starten.

So zeigen Sie andere Seiten an
Wählen Sie mit [▲, ▼, ◀, ▶] die Option "Vorherige" oder "Nächste", und drücken Sie [OK].
• Auch mit [◀◀, ▶▶] können Sie eine andere Seite wählen.

So stoppen Sie den Kopiervorgang
Halten Sie [RETURN ↵] 3 Sekunden lang gedrückt.
(Das Stoppen während der Finalisierung ist nicht möglich.)

So kehren Sie zum vorhergehenden Bildschirm zurück
Drücken Sie [RETURN ↵].

Symbole und Funktionen der Kopierliste

Kopierlisten-Anzeigen



Titel, die nur ein "nur eine einmalige Aufzeichnung" erlauben restriction (⇒ 24, Bei der Aufnahme von Sendungen "nur eine einmalige Aufzeichnung")



Titel oder Playliste enthält Standbild(er)
 • Standbilder können nicht kopiert werden.



Der Titel oder die Playliste wurde mit einem anderen Codiersystem als dem momentan am Gerät gewählten TV-System aufgenommen.



• Titel und Playlisten mit diesen Markierungen können nicht gewählt werden.

Datengröße der eingetragenen Positionen

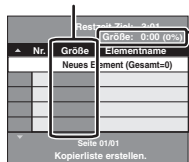

Größe:

Größe der auf dem Kopierziel aufgenommenen Daten

- Die gesamte Datengröße ändert sich je nach Aufnahmemodus.
- Die angezeigte Gesamtgröße der Daten ist unter Umständen größer als die Summe der Datengrößen aller eingetragenen Positionen, da auch Datenverwaltungsinformationen auf das Kopierziel geschrieben werden.

So editieren Sie die Kopierliste

Wählen Sie die Position in Schritt 6–(5) (⇒ 52)

- Drücken Sie [OPTION].
- Wählen Sie mit [▲, ▼] den Vorgang aus, und drücken Sie [OK].

Alles löschen:

Alle in die Kopierliste eingetragenen Positionen werden gelöscht.

Wählen Sie mit [◀, ▶] die Option "Ja", und drücken Sie [OK].

Hinzufügen:

Der Kopierliste werden neue Positionen hinzugefügt.

- Wählen Sie mit [▲, ▼, ▶, ◀] die Titel oder Playlisten, und drücken Sie [III]. Eine Kontrollmarke wird angezeigt. Wiederholen Sie diesen Schritt bis Sie alle notwendigen Positionen gewählt haben.
 - Drücken Sie [III], wenn Sie abbrechen möchten.
- Drücken Sie [OK].

Löschen:

Die gewählten Positionen werden gelöscht.

Wählen Sie mit [◀, ▶] die Option "Ja", und drücken Sie [OK].

Bewegen:

Die gewählten Positionen werden in der Kopierliste verschoben, oder ihre Reihenfolge wird geändert.

Wählen Sie mit [▲, ▼] das Ziel, und drücken Sie [OK].

So löschen Sie alle eingetragenen Kopiereinstellungen und -listen

Nach den Schritten 1 bis 3 (⇒ 52)

- Wählen Sie mit [▲, ▼] die Option "Alles abbrechen", und drücken Sie [OK].
 - Wählen Sie mit [◀, ▶] die Option "Ja", und drücken Sie [OK].
- Die Einstellungen und Listen werden unter Umständen auch in folgenden Fällen gelöscht:
 - Wenn ein Titel oder eine Playliste auf dem Gerät, von dem es kopiert wurde, aufgenommen oder gelöscht wurde.
 - Nach den Schritten z.B. zum Ausschalten des Geräts, zum Öffnen der Lade, zur Änderung der Kopierrichtung, usw.

Kopieren von Titeln oder Playlisten (VHS → DVD)

VHS → RAM +R +R DL -RW(V) +R +R DL +RW

Vorbereitung:

- Legen Sie eine Disc und Videokassette ein, die Sie für den Kopiervorgang verwenden möchten (⇒ 15).
- Vergewissern Sie sich, dass der Platz auf der Disc ausreicht.
- Zum Kopieren eines NTSC-Bands auf eine DVD, stellen Sie im Setup-Menü (⇒ 66) von "TV-System" auf "NTSC" um. Dieses Gerät kann keine NTSC-Signale auf Discs aufnehmen, die bereits PAL-Signalaufnahmen enthalten.

Nach den Schritten 1 bis 5 ("Format" wird automatisch auf "VHS-Video" eingestellt) (⇒ 52, Kopieren von Titeln oder Playlisten (DVD → VHS))

1 Stellen Sie die "Kopierzeit" ein.

- Wenn Sie die Einstellung nicht ändern (⇒ Schritt 2)
 - Wählen Sie mit [▲, ▼] die Option "Kopierzeit", und drücken Sie [▶].
 - Wählen Sie mit [▲, ▼] die Option "Zeiteinstellung", und drücken Sie [OK].
- Einstellen des Geräts für das Kopieren des gesamten Materials auf der Videokassette
 - Wählen Sie mit [▲, ▼] die Option "Aus", und drücken Sie [OK].
 - Drücken Sie zur Bestätigung [◀].

- Einstellung des Geräts für das Kopieren entsprechend der eingestellten Zeit

- Wählen Sie mit [▲, ▼] die Option "Ein", und drücken Sie [OK].
- Wählen Sie mit [▲, ▼] die Option "Kopierzeit", und drücken Sie [OK].

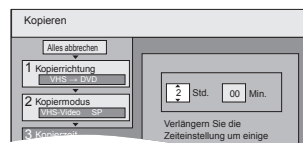

- Wählen Sie mit [◀, ▶] die Werte für "Std." und "Min." und mit [▲, ▼] die Aufnahmezeit.
 - Drücken Sie [OK].
 - Drücken Sie zur Bestätigung [◀].
- Sie können die Aufnahmezeit auch mit den Zifferntasten einstellen.

2 Wählen Sie mit [▲, ▼] die Option "Kopie starten", und drücken Sie [OK].

3 Wählen Sie mit [◀, ▶] die Option "Ja", und drücken Sie [OK], um den Kopiervorgang zu starten.

- Der Kopiervorgang wird bis zum festgelegten Zeitpunkt fortgesetzt, auch wenn die Wiedergabe des zu kopierenden Programms beendet wird. Der Kopiervorgang wird automatisch beendet, sobald das Bandende erreicht wird oder wenn die verbleibende Kapazität des Kopierziels erschöpft ist.

VHS → +R +R DL -RW(V) +R +R DL

Wählen Sie mit [◀, ▶] "Kopier.&Finalisier." oder "Nur Kopieren", und drücken Sie [OK].

- Wenn "Kopier.&Finalisier." ausgewählt ist
 Sie können nach der Finalisierung nur noch wiedergegeben werden, auch auf anderen DVD-Geräten. Weitere Aufnahmen oder Editierungen sind nicht möglich.

So stoppen Sie den Kopiervorgang

Halten Sie [RETURN ↵] drei Sekunden lang gedrückt. (Das Stoppen während der Finalisierung ist nicht möglich.)

So kehren Sie zum vorhergehenden Bildschirm zurück

Drücken Sie [RETURN ↵].

Hinweis

- Eine DVD-R, DVD-R DL, DVD-RW (DVD-Video-Format), +R und +R DL kann nur auf anderen Playern wiedergegeben werden, wenn die Disc nach dem Kopieren finalisiert wurde.

Info zum FR-Modus

Wenn "Zeiteinstellung" in Schritt 1 (⇒ links) auf "Aus" gestellt ist:

- Der Aufnahmemodus wird automatisch durch Einschätzung der verbleibenden Kapazität der Disc für den Kopiervorgang der bespielten Bereiche der Videokassette ausgewählt (nicht bespielte Bereiche werden nicht aufgezeichnet).
- Wenn Sie [OK] drücken, um den Kopiervorgang zu starten, wird die Kassette automatisch bis zum Ende vorgespult und dann zum Anfang zurückgespult, bevor der tatsächliche Kopiervorgang beginnt. Es kann einen Moment dauern, bis der Kopiervorgang beginnt. Wenn die Restkapazität der Disc unzureichend ist, wird der Kopiervorgang während des Vorgangs unterbrochen.
- Die Aufnahme wird jedes Mal in Titel unterteilt, wenn die Kassettenindexsignale erkannt werden.

Wenn "Zeiteinstellung" in Schritt 1 "Ein" auf (⇒ links) gestellt ist:

- Der Aufnahmemodus wird automatisch durch Einschätzung der verbleibenden Kapazität der Disc für den Kopiervorgang des Inhalts bestimmt, der der eingestellten Aufnahmezeit vom Startpunkt des Kopiervorgangs bei der Videokassette entspricht (nicht bespielte Teile werden ebenfalls aufgezeichnet).
- Die Aufnahme wird nicht in Titel unterteilt.

Kopieren einer finalisierten DVD-R, DVD-R DL, DVD-RW (DVD-Video-Format), +R oder +R DL

DVD-V → VHS

Sie können den Inhalt von finalisierten DVD-R, DVD-R DL, DVD-RW (DVD-Videoformat), +R, und +R DL auf VHS kopieren. Während der Wiedergabe einer Disc wird das Material entsprechend der eingestellten Zeit auf die VHS kopiert.

- Die Vorgänge und Bildschirmanzeigen während des Kopiervorgangs werden ebenfalls aufgenommen.
- Praktisch alle im Handel erhältlichen DVD-Video-Discs besitzen einen Kopierschutz und können nicht kopiert werden.
- Dies gilt unter anderem für: Video-CD-, Audio CD-Discs usw.

Vorbereitung

- Legen Sie die finalisierte Disc ein (⇒ 15).

Nach den Schritten 1 bis 5 ("Format" wird automatisch auf "VHS-Video" eingestellt) (⇒ 52, Kopieren von Titeln oder Playlisten (DVD → VHS))

1 Stellen Sie die "Kopierzeit" ein.

- Wenn Sie die Einstellung nicht ändern (⇒ Schritt 2)
- ① Wählen Sie mit [▲, ▼] die Option "Kopierzeit", und drücken Sie [▶].
- ② Wählen Sie mit [▲, ▼] die Option "Zeiteinstellung", und drücken Sie [OK].
- Einstellen des Geräts für das Kopieren des gesamten Disc-Materials
 - ③ Wählen Sie mit [▲, ▼] die Option "Aus", und drücken Sie [OK].
 - ④ Drücken Sie zur Bestätigung [◀].
Das Kopieren wird so lange fortgesetzt, bis kein ausreichender Aufnahmeplatz mehr auf der VHS vorhanden ist.
- Einstellung des Geräts für das Kopieren entsprechend der eingestellten Zeit
 - ③ Wählen Sie mit [▲, ▼] die Option "Ein", und drücken Sie [OK].
 - ④ Wählen Sie mit [▲, ▼] die Option "Kopierzeit", und drücken Sie [OK].

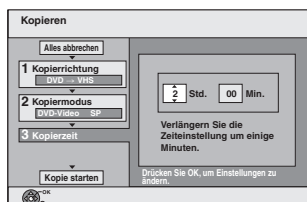

- ⑤ Wählen Sie mit [◀, ▶] die Einstellung für "Std." und "Min.", und drücken Sie [▲, ▼], um die Aufnahmezeit festzulegen.
 - ⑥ Drücken Sie [OK].
 - ⑦ Drücken Sie zur Bestätigung [◀].
Das Kopieren auf die VHS nimmt auch nach Abschluß der Wiedergabe noch eine gewisse Zeit in Anspruch.
- Geben Sie eine um einige Minuten längere Zeit ein, um die Verzögerung beim Starten der Wiedergabe zu kompensieren.
 - Sie können die Aufnahmezeit auch mit den Zifferntasten einstellen.

2 Wählen Sie mit [▲, ▼] die Option "Kopie starten", und drücken Sie [OK].

3 Wählen Sie mit [◀, ▶] die Option "Ja", und drücken Sie [OK], um den Kopiervorgang zu starten.

Das Hauptmenü der Disc wird angezeigt.

- Wenn Sie beim Finalisieren der Disc (⇒ 59) im Menü "Auto-Play wählen" die Option "Titel 1" gewählt haben, beginnt die Disc-Wiedergabe automatisch mit Titel 1.

4 Wenn das Hauptmenü angezeigt wird Wählen Sie mit [▲, ▼, ◀, ▶] den zu kopierenden Titel, und drücken Sie [OK].

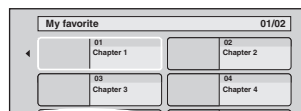

Während nun die Titel der Reihe nach wiedergegeben werden, werden alle Titel ab dem gewählten Titel bis zur eingestellten Zeit aufgenommen. (Am Wiedergabeende des letzten Disc-Titels wird das Hauptmenü aufgenommen, bis die eingestellte Zeit erreicht ist.)

So kehren Sie zum vorhergehenden Bildschirm zurück

Drücken Sie [RETURN ↵].

So stoppen Sie den Kopiervorgang

Drücken Sie [■].

Zum Stoppen des Kopiervorgangs können Sie auch [RETURN ↵] 3 Sekunden lang gedrückt halten.

- Das Material wird bis zur betreffenden Stelle kopiert.

Hinweis

- Der rechts gezeigte Bildschirm wird am Anfang aufgezeichnet.
- Das Material wird als ein Titel aufgenommen, der sich vom Anfangs- bis zum Endpunkt des Kopiervorgangs erstreckt.
- Wenn die Wiedergabe nicht automatisch beginnt oder das Hauptmenü nicht automatisch angezeigt wird, drücken Sie zum Starten [▶] (PLAY).
- Die originale Bild- und Tonqualität wird beim Kopieren unter Umständen nicht ganz erreicht, selbst wenn es sich bei der Quelle um eine hochwertige Video/Audio-DVD handelt.
- Wenn Sie einen Titel von einer finalisierten DVD-RW (DVD-Video-Aufnahmeformat) kopieren möchten, erstellen Sie eine Kopierliste und kopieren anschließend.
(⇒ 52, Kopieren von Titeln oder Playlisten (DVD → VHS)).



RAM USB → RAM

RAM → RAM

Nach den Schritten 1 bis 3
(⇒ 52, Kopieren von Titeln oder Playlisten (DVD → VHS))

- 1 Stellen Sie "Quelle" und "Ziel" auf "DVD" ein.
(Gehen Sie zu Schritt 4 über)

USB → RAM

- 1 Beim Stopp
Legen Sie den USB-Speicher ein (⇒ 15).
Das Menü wird automatisch angezeigt. (⇒ 38)
- 2 Wählen Sie mit [▲, ▼] die Option "Bild (JPEG)", und drücken Sie [OK].
- 3 Wählen Sie mit [▲, ▼] die Option "Ausgewählte JPEG-Bilder kop.", und drücken Sie [OK].

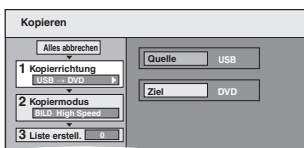

- 4 Tragen Sie die Standbilder für das Kopieren ein.

- Wenn Sie eine Liste unverändert kopieren möchten (⇒ Schritt 5). Sie können Standbilder oder Standbildordner eintragen.
- Standbilder und Ordner können nicht in dieselbe Liste eingetragen werden.

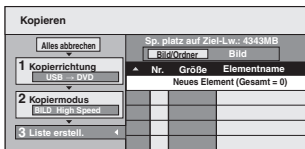

■ So tragen Sie einzelne Standbilder ein

- 1 Wählen Sie mit [▲, ▼] die Option "Liste erstellt.", und drücken Sie [▶].
- 2 Wählen Sie mit [▲, ▼] die Option "Neues Element", und drücken Sie [OK].
- 3 Wählen Sie mit [▲, ▼, ◀, ▶] das Standbild, und drücken Sie [■].
Eine Kontrollmarke wird angezeigt. Wiederholen Sie diesen Schritt bis Sie alle notwendigen Positionen gewählt haben.
 - Drücken Sie [■], wenn Sie abbrechen möchten.
 - Die Positionen werden in der Reihenfolge der Kopierliste kopiert. Wenn Sie die Reihenfolge spezifizieren möchten, wiederholen Sie die Auswahl der einzelnen Position.
- 4 Drücken Sie [OK].
 - So zeigen Sie andere Seiten an (⇒ rechts)
 - So wählen Sie einen anderen Ordner (⇒ rechts)
- 5 Drücken Sie zur Bestätigung [◀].

■ So tragen Sie Ordner einzeln nacheinander ein

- 1 Wählen Sie mit [▲, ▼] die Option "Liste erstellt.", und drücken Sie [▶].
- 2 Wählen Sie mit [▲, ▼] die Option "Bild/Ordner", und drücken Sie [OK].
- 3 Wählen Sie mit [▲, ▼] die Option "Ordner", und drücken Sie [OK].
- 4 Wählen Sie mit [▲, ▼] die Option "Neues Element", und drücken Sie [OK].
- 5 Wählen Sie mit [▲, ▼] den Ordner, und drücken Sie [■].
Eine Kontrollmarke wird angezeigt. Wiederholen Sie diesen Schritt bis Sie alle notwendigen Positionen gewählt haben.
 - Drücken Sie [■], wenn Sie abbrechen möchten.
 - Die Positionen werden in der Reihenfolge der Kopierliste kopiert. Wenn Sie die Reihenfolge spezifizieren möchten, wiederholen Sie die Auswahl der einzelnen Position.
- 6 Drücken Sie [OK].
- 7 Wiederholen Sie die Schritte ④–⑥, bis Sie alle erforderlichen Ordner ausgewählt haben.
 - So zeigen Sie andere Seiten an (⇒ rechts)
 - So bearbeiten Sie die Kopierliste (⇒ rechts)
- 8 Drücken Sie zur Bestätigung [◀].



- 5 Wählen Sie mit [▲, ▼] die Option "Kopie starten", und drücken Sie [OK].

- Nur einzelne Standbilder.
Um einen anderen Ordner als das Kopierziel anzugeben, wählen Sie "Ordner".

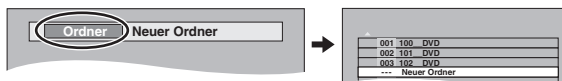

- 6 Wählen Sie mit [◀, ▶] die Option "Ja", und drücken Sie [OK], um den Kopiervorgang zu starten.

So stoppen Sie den Kopiervorgang

Halten Sie [RETURN ↵] 3 Sekunden lang gedrückt.

So kehren Sie zum vorhergehenden Bildschirm zurück

Drücken Sie [RETURN ↵].

Hinweis

- Der Kopiermodus ist auf "BILD High Speed" festgelegt.
- Die Ordnerstruktur auf dem USB-Speicher könnte nicht die gleiche wie im Kopierziel sein.
- Die Reihenfolge der in der Kopierliste eingetragenen Standbilder kann auf dem Kopierziel abweichen.
- Wenn der Platz auf dem Ziellaufwerk nicht ausreicht oder die Anzahl der zu kopierenden Dateien/Ordner das Maximum (⇒ 14) überschreitet, wird das Kopieren vorzeitig abgebrochen.
- Die Informationen über die Bildrotation können nicht kopiert werden.

So zeigen Sie andere Seiten an

Wählen Sie mit [▲, ▼, ◀, ▶] die Option "Vorherige" oder "Nächste", und drücken Sie [OK].

- Auch mit [◀◀, ▶▶] können Sie eine andere Seite wählen.

■ So editieren Sie die Kopierliste

Wählen Sie die Position in Schritt 4–④ (für ein Standbild) oder 4–⑥ (für einen Ordner) (⇒ links)

- 1 Drücken Sie [OPTION].
- 2 Wählen Sie mit [▲, ▼] den Vorgang aus, und drücken Sie [OK].

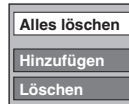

Alles löschen:

Alle in die Kopierliste eingetragenen Positionen werden gelöscht. Wählen Sie mit [◀, ▶] die Option "Ja", und drücken Sie [OK].

Hinzufügen:

Der Kopierliste werden neue Positionen hinzugefügt.

- 1 Wählen Sie mit [▲, ▼, ◀, ▶] das Standbild oder den Ordner und drücken Sie [■].
Eine Kontrollmarke wird angezeigt. Wiederholen Sie diesen Schritt bis Sie alle notwendigen Positionen gewählt haben.
 - Drücken Sie [■], wenn Sie abbrechen möchten.
- 2 Drücken Sie [OK].

Löschen:

Die gewählten Positionen werden gelöscht. Wählen Sie mit [◀, ▶] die Option "Ja", und drücken Sie [OK].

So löschen Sie alle eingetragenen Kopiereinstellungen und -listen

Nach den Schritten 1 bis 3 (⇒ links)

- 1 Wählen Sie mit [▲, ▼] die Option "Alles abbrechen", und drücken Sie [OK].
 - 2 Wählen Sie mit [◀, ▶] die Option "Ja", und drücken Sie [OK].
- Die Einstellungen und Listen werden unter Umständen auch in folgenden Fällen gelöscht:
 - Wenn ein Foto, usw. auf dem Gerät, von dem es kopiert wurde, aufgenommen oder gelöscht wurde
 - Wenn Maßnahmen getroffen wurde, um z.B. das Gerät auszuschalten, den USB-Speicher zu entfernen, das Disc-Fach zu öffnen, usw.

■ So wählen Sie einen anderen Ordner

Nach Durchführung von Schritt 4–② (⇒ links, So tragen Sie einzelne Standbilder ein)

- 1 Wählen Sie mit [▲, ▼, ◀, ▶] die Option "Ordner", und drücken Sie [OK].
- 2 Wählen Sie mit [▲, ▼] den Ordner, und drücken Sie [OK].

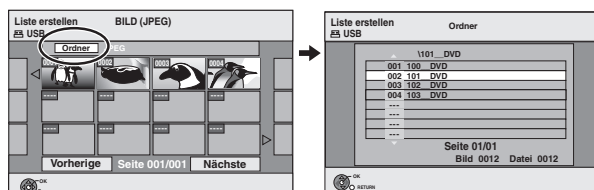

Sie können Ordner auch mit den Zifferntasten wählen.

- Standbilder aus anderen Ordnern können nicht in dieselbe Liste eingetragen werden.

Bildschirmmenüs

Allgemeine Bedienung

1 Drücken Sie [DISPLAY].

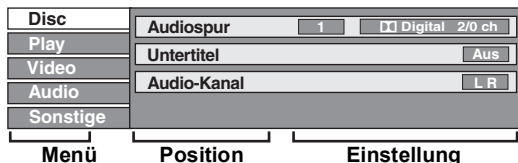

• Je nach Zustand des Geräts (Wiedergabe, Stopp usw.) und Disc-Material können bestimmte Positionen nicht ausgewählt oder geändert werden.

2 Wählen Sie mit [▲, ▼] das Menü aus, und drücken Sie [▶].

3 Wählen Sie mit [▲, ▼] die Position aus, und drücken Sie [▶].

4 Wählen Sie mit [▲, ▼] die Einstellung aus.

• Einige Positionen können durch Drücken von [OK] geändert werden.

So schließen Sie die Bildschirmmenüs

Drücken Sie [DISPLAY].

Menü "Disc"—Einstellen des Disc-Materials

Audiospur*

RAM -R -R DL -RW(V) +R +R DL +RW -RW(VR)

Die Audioattribute der Disc werden angezeigt.

DVD-V

Wählen Sie den Ton und die Sprache (⇒ rechts, Tonzuweisung, Sprache).

VCD (SVCD) und DivX

Wählen Sie die Nummer der Tonspur.

• Die Nummern werden auch angezeigt, wenn es nur einen Audiotyp gibt.

Untertitel*

DVD-V

Schalten Sie den Untertitel ein/aus und wählen Sie die Sprache (⇒ rechts, Sprache).

RAM -R -R DL -RW(V) +R +R DL +RW -RW(VR) (Nur Discs, die Informationen bezüglich "Untertitel an/aus" enthalten)

Schalten Sie den Untertitel ein/aus.

• Die Untertitelinformation ein/aus kann nicht mit Hilfe dieses Geräts aufgenommen werden.

VCD (SVCD) und DivX

Schalten Sie den Untertitel ein/aus und wählen Sie "Text" oder die Untertitelnummer.

• "Text" oder Untertitelnummern werden auch angezeigt, wenn nicht mehrere Untertitel vorhanden sind.

Blickwinkel* DVD-V

Ändern Sie die Nummer, um einen Winkel auszuwählen.

Audio-Kanal RAM -RW(VR) VCD und DivX

(⇒ 34, Umschalten des Tons während der Wiedergabe)

Quelle wählen (DivX)

• Automatisch:

Das Konstruktionsverfahren des DivX-Inhaltes wird automatisch unterschieden und ausgegeben.

• Interlace:

Wählen Sie diese Einstellung, wenn der Disc-Inhalt mit Hilfe von Interlace aufgenommen worden ist.

• Progressiv:

Wählen Sie diese Einstellung, wenn der Disc-Inhalt mit Hilfe von Progressive aufgenommen worden ist.

PBC (Wiedergabesteuerung ⇒ 85) VCD

Zeigt an, ob die Menüwiedergabe (Wiedergabesteuerung) ein- oder ausgeschaltet ist.

* Bei einigen Discs können Sie Änderungen nur über die Menüs der Disc vornehmen (⇒ 18).

• Die Anzeige ändert sich entsprechend des Disc-Materials. Änderungen können nur vorgenommen werden, wenn eine Aufnahme vorhanden ist.

Tonzuweisung

LPCM/ Digital/DTS/MPEG:

Signaltyp

k (kHz):

Abtastfrequenz

b (Bit):

Anzahl der Bits

ch (Kanal):

Anzahl der Kanäle

Sprache

ENG: Englisch	DAN: Dänisch	THA: Thailändisch
FRA: Französisch	POR: Portugiesisch	POL: Polnisch
DEU: Deutsch	RUS: Russisch	CES: Tschechisch
ITA: Italienisch	JPN: Japanisch	SLK: Slowakisch
ESP: Spanisch	CHI: Chinesisch	HUN: Ungarisch
NLD: Niederländisch	KOR: Koreanisch	FIN: Finnisch
SVE: Schwedisch	MAL: Malaiisch	*: Sonstige
NOR: Norwegisch	VIE: Vietnamesisch	

Menü "Play"—Ändern der Wiedergabereihenfolge

Diese Funktion steht nur zur Verfügung, wenn die verstrichene Spielzeit angezeigt wird.

Wählen Sie die Position, deren Wiedergabe wiederholt werden soll. Die wählbaren Positionen variieren je nach Disc.

Endlos-Play

• Alle **CD VCD**
 • Kapitel **RAM -R -R DL -RW(V) +R +R DL +RW DVD-V -RW(VR)**

• Gruppe **MP3 (ausgenommen USB)**

• PL (Playliste) **RAM -RW(VR)**

• Titel **RAM -R -R DL -RW(V) +R +R DL +RW DVD-V -RW(VR)**

• Titel **CD VCD** und **MP3 (ausgenommen USB)**

Zum Ausschalten dieser Funktion wählen Sie "Aus".

Menü "Video"—Ändern der Bildqualität

Bildschärfe

Reduziert Rauschen und Bildbeeinträchtigungen.

- **Ein:** Reduziert Rauschen und Bildbeeinträchtigungen.
- **Aus:** Video wird unverändert wiedergegeben.

Kopieren mit NR

Reduziert das Rauschen während dem Kopieren (Außer bei analogen Kanälen).

- **Automatisch:** Die Rauschreduzierung funktioniert nur bei Bildern von einem Videoband.
- **Ein:** Die Rauschreduzierung funktioniert nur für den Videoeingang.
- **Aus:** Die Rauschreduzierung ist ausgeschaltet. Das Eingangssignal kann unverändert aufgenommen werden.

Menü "Audio" — Ändern von DVB Multi-Audio und Klangeffekt

DVB Multi-Audio [nur digitale Kanäle]

Wenn mehr als ein Audiokanal ausgestrahlt wird, können Sie den gewünschten Kanal vor der Aufnahme einrichten.

- DVB Multi-Audio kann während der Wiedergabe oder Aufnahme nicht gewählt werden.
- Je nach der Ausstrahlung unterscheiden sich die Optionen, die gewählt werden können.

- Englisch
- Italienisch
- Spanisch
- Baskisch
- Korsisch
- Deutsch
- Französisch
- Katalanisch
- Galizisch
- Original*

* "Original" wird angezeigt, wenn die Originalsprache einer Sendung verfügbar ist.

Dialog-Anhebung

RAM **-R** **-R DL** **-RW(V)** **+R** **+R DL** **+RW** **DVD-V**

-RW(VR) und **DivX**

(Dolby Digital, nur 3 Kanäle oder mehr, einschließlich Center-Kanal)

Die Lautstärke des Center-Kanals wird angehoben, um Dialoge besser hören zu können.

Menü "Sonstige" — Ändern von DVB-Untertitel und Anzeigeposition

DVB-Untertitel

[nur digitale Kanäle]

Sie können die gewünschten Untertitel einrichten, wenn mehr als eine Untertitelspur gewählt werden kann.

- DVB-Untertitel kann während der Wiedergabe oder Aufnahme nicht gewählt werden.
- Je nach der Ausstrahlung unterscheiden sich die Optionen, die gewählt werden können.

- Englisch
- Italienisch
- Spanisch
- Baskisch
- Korsisch
- Deutsch
- Französisch
- Katalanisch
- Galizisch
- Original*

* "Original" wird angezeigt, wenn die Originalsprache einer Sendung verfügbar ist.

Position

1–5:

Je höher die Einstellung, desto weiter nach unten verschiebt sich das Bildschirmmenü.

Statusmeldungen

Drücken Sie [STATUS ⓘ].

Die Anzeige ändert sich mit jedem Drücken der Taste.

(z.B.: **RAM**)

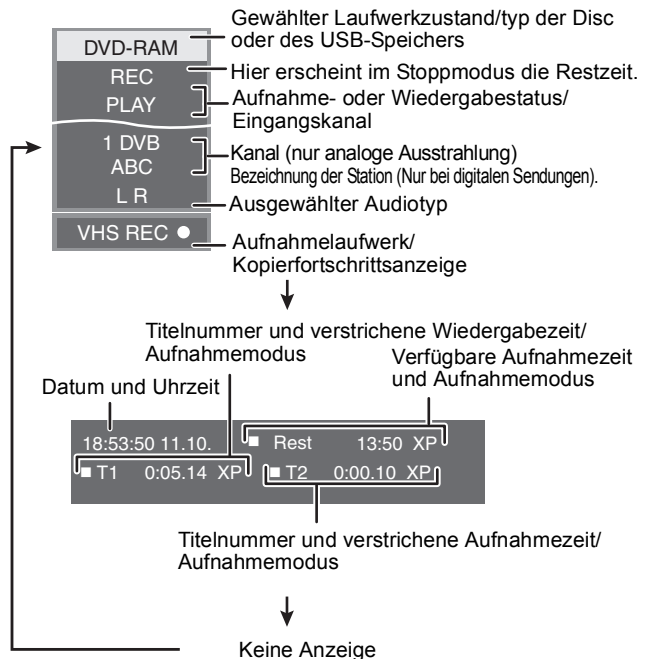

(**VHS** während der Wiedergabe)

Umschalten des Tons (⇒ 37)

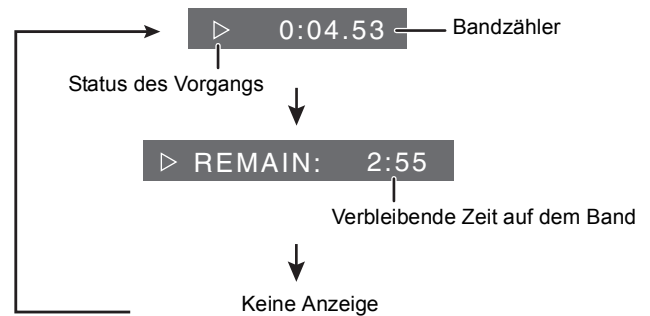
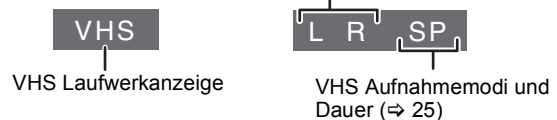

Anzeige der verbleibenden Zeit auf dem Band

- Die angezeigte Zeit ist ein Näherungswert.
- Die angezeigte Zeit ist nicht korrekt, wenn Sie die falsche Bandlänge in "Bandlänge" im Setup-Menü (⇒ 67) einstellen und wenn das Band von minderer Qualität ist.

RAM -R -R DL -RW(V) +R +R DL +RW -RW(VR)

Allgemeine Bedienung

Vorbereitung

- Wählen Sie mit [DRIVE SELECT] das Laufwerk aus.

- 1 Im Stoppmodus
Drücken Sie [FUNCTION MENU].
- 2 Wählen Sie mit [▲, ▼] "Weit. Funktionen", und drücken Sie [OK].

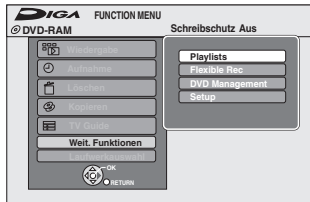

- 3 Wählen Sie mit [▲, ▼] die Option "DVD Management", und drücken Sie [OK].

z.B.: **RAM**



Speicherschutz einstellen

RAM

Vorbereitung

- Drücken Sie [DRIVE SELECT], um das DVD-Laufwerk zu wählen.

Nach den Schritten 1 bis 3 (⇒ links)

- 1 Wählen Sie mit [▲, ▼] die Option "Schreibschutz", und drücken Sie [OK].
- 2 Wählen Sie mit [◀, ▶] die Option "Ja", und drücken Sie [OK].



Ein verriegeltes Schlosssymbol bedeutet, dass die Disc schreibgeschützt ist.

So kehren Sie zum vorhergehenden Bildschirm zurück

Drücken Sie [RETURN ↵].

So schließen Sie den Bildschirm

Drücken Sie [EXIT].

Benennen einer Disc

RAM -R -R DL -RW(V) +R +R DL +RW

Sie können jeder Disc einen Namen zuweisen.

Vorbereitung

- Drücken Sie [DRIVE SELECT], um das DVD-Laufwerk zu wählen.
- **RAM** Schalten Sie den Löschschutz aus (⇒ oben, Speicherschutz einstellen).

Nach den Schritten 1 bis 3 (⇒ links)

- 1 Wählen Sie mit [▲, ▼] die Option "Disc-Name", und drücken Sie [OK].

(⇒ 45, Eingeben von Text)

- Der Disc-Name wird im Fenster "DVD Management" angezeigt.
- **-R -R DL -RW(V) +R +R DL** Mit einer finalisierten Disc wird der Name auf dem "Hauptmenü" angezeigt.
- **+RW** Der Discname wird nur angezeigt, wenn die Disc nach dem Erstellen des Hauptmenüs auf einem anderen Gerät wiedergegeben wird.



So kehren Sie zum vorhergehenden Bildschirm zurück

Drücken Sie [RETURN ↵].

So schließen Sie den Bildschirm

Drücken Sie [EXIT].

Löschen aller Titel und Playlisten—Alle Titel löschen

RAM

Vorbereitung

- Drücken Sie [DRIVE SELECT], um das DVD-Laufwerk zu wählen.
- **RAM** Schalten Sie den Speicherschutz aus (⇒ 58, Speicherschutz einstellen).

Nach den Schritten 1 bis 3 (⇒ 58, Allgemeine Bedienung)

- 1 Wählen Sie mit [**▲**, **▼**] die Option “Alle Titel löschen”, und drücken Sie [OK].
- 2 Wählen Sie mit [**◀**, **▶**] die Option “Ja”, und drücken Sie [OK].
- 3 Wählen Sie mit [**◀**, **▶**] die Option “Start”, und drücken Sie [OK].
Nach Ende des Vorgangs wird eine Meldung angezeigt.
- 4 Drücken Sie [OK].

So kehren Sie zum vorhergehenden Bildschirm zurück

Drücken Sie [RETURN ↵].

So schließen Sie den Bildschirm

Drücken Sie [EXIT].

Hinweis

- **Gelöschtes Material ist verloren und kann nicht wiederhergestellt werden.** Bevor Sie fortfahren, vergewissern Sie sich, dass Sie das Material nicht mehr benötigen.
- Durch das Löschen aller Videotitel werden auch alle Playlisten gelöscht.
- Standbilddaten (JPEG) und Computer-Daten können nicht gelöscht werden.
- Die Löschfunktion ist nicht verfügbar, wenn ein oder mehrere Titel geschützt sind.

Alle Inhalte löschen—Format

RAM -RW(V) +RW -RW(VR)

+R +R DL (Nur neue Disc)

Vorbereitung

- Drücken Sie [DRIVE SELECT], um das DVD-Laufwerk zu wählen.

Die Formatierung löscht alle Inhalte (einschließlich Computerdaten) und sie können nicht wieder hergestellt werden. Überprüfen Sie alles sorgfältig, bevor Sie weitermachen. Die Inhalte werden gelöscht, wenn Sie eine Disc formatieren, sogar wenn Sie den Schutz eingestellt haben.

Nach den Schritten 1 bis 3 (⇒ 58, Allgemeine Bedienung)

- 1 Wählen Sie mit [**▲**, **▼**] die Option “Disc formatieren”, und drücken Sie [OK].
- 2 Wählen Sie mit [**◀**, **▶**] die Option “Ja”, und drücken Sie [OK].
- 3 Wählen Sie mit [**◀**, **▶**] die Option “Start”, und drücken Sie [OK].
Nach Ende der Formatierung wird eine Meldung angezeigt.

Hinweis

- Die Formatierung ist normalerweise nach wenigen Minuten beendet, kann aber unter Umständen bis zu 70 Minuten dauern (**RAM**).
- **Trennen Sie während der Formatierung nicht das Netzkabel ab.**
Die Disc kann dadurch unbrauchbar werden.

- 4 Drücken Sie [OK].

Hinweis

- Eine in diesem Gerät formatierte Disc kann unter Umständen nicht in anderen Geräten verwendet werden.
- **-R -R DL CD** können nicht formatiert werden.
- DVD-RWs können Sie mit diesem Gerät nur im DVD-Video-Format formatieren.

So kehren Sie zum vorhergehenden Bildschirm zurück

Drücken Sie [RETURN ↵].

So schließen Sie den Bildschirm

Drücken Sie [EXIT].

Auswählen, ob das Top Menu zuerst angezeigt werden soll—Auto-Play wählen

-R -R DL -RW(V) +R +R DL +RW

Sie können wählen, ob das Hauptmenü nach dem Finalisieren angezeigt wird.

Vorbereitung

Drücken Sie [DRIVE SELECT], um das DVD-Laufwerk zu wählen.

Nach den Schritten 1 bis 3 (⇒ 58, Allgemeine Bedienung)

- 1 Wählen Sie mit [**▲**, **▼**] die Option “Auto-Play wählen”, und drücken Sie [OK].
- 2 Wählen Sie mit [**▲**, **▼**] die Option “Top Menu” oder “Titel 1”, und drücken Sie [OK].

Top Menu: Zuerst wird das Hauptmenü angezeigt.

Titel 1: Das Disc-Material wird ohne Anzeige des Hauptmenüs wiedergegeben.

Ermöglichen der Wiedergabe von Discs auf anderen Geräten—Finalisierung

-R -R DL -RW(V) +R +R DL

Wählen Sie die gewünschten Optionen für "Auto-Play wählen" (⇒ 59), bevor Sie die Disc finalisieren.

Vorbereitung

Drücken Sie [DRIVE SELECT], um das DVD-Laufwerk zu wählen.

Nach den Schritten 1 bis 3 (⇒ 58, Allgemeine Bedienung)

- 1 Wählen Sie mit [**▲**, **▼**] die Option "Finalisierung", und drücken Sie [OK].
- 2 Wählen Sie mit [**◀**, **▶**] die Option "Ja", und drücken Sie [OK].
- 3 Wählen Sie mit [**◀**, **▶**] die Option "Start", und drücken Sie [OK].

Nach Ende der Finalisierung wird eine Meldung angezeigt.

Hinweis

- Sie können die Finalisierung nicht abbrechen.
- Das Finalisierung dauert bis zu 15 Minuten.
(**-R DL +R DL** Das Finalisierung dauert bis zu 60 Minuten.)
- **Trennen Sie während der Finalisierung nicht das Netzkabel ab.** Die Disc wird dadurch unbrauchbar.

- 4 Drücken Sie [OK].

Hinweis

Das Finalisieren einer Hochgeschwindigkeitsaufnahme-kompatiblen Disc dauert unter Umständen länger als auf dem Bestätigungsschirm angezeigt wird (etwa viermal so lange).

Nach dem Finalisieren

- **-R -R DL +R +R DL** Die Disc kann nur wiedergegeben und nicht mehr beschrieben oder editiert werden.
- **-RW(V)** Obwohl beim Finalisieren eine Nur-Wiedergabe Disc entsteht, kann die Disc nach dem Formatieren (⇒ 59) wieder bespielt und editiert werden.
- Die Kapitel werden automatisch erstellt (**-R -R DL -RW(V)**): circa 5-minütige Kapitel*/**+R +R DL**: circa 8-minütige Kapitel*).
- * Diese Zeit hängt wesentlich von der Art und dem Modus der Aufnahme ab.
- Bei der Wiedergabe entsteht zwischen den Titeln und Kapiteln eine Pause von mehreren Sekunden.

	Vor dem Finalisieren	Nach dem Finalisieren
Aufnehmen/Editieren/ Namenseingabe	○	-
Wiedergabe auf anderen Playern	-	○

- Sie können keine Discs finalisieren, die mit Geräten anderer Hersteller bespielt wurden.
- Je nach Aufnahmestatus können mit diesem Gerät finalisierte Discs unter Umständen nicht mit anderen Playern wiedergegeben werden.

Weitere Informationen über DVDs erhalten Sie auf der Panasonic-Homepage.

<http://www.panasonic-europe.com>

Erstellen des Top Menu—Top Menu erstellen

+RW

+RW Discs enthalten keine Top Menu Daten. Top Menu ist eine geeignete Funktion. Wir empfehlen Ihnen, das Menü zu erstellen, bevor Sie eine +RW Disc auf einem anderen Gerät abspielen. **Sie können das Top Menu nicht verwenden, um auf diesem Gerät zu abzuspielen.**

Wählen Sie die gewünschten Optionen für "Auto-Play wählen" (⇒ 59) bevor Sie das Hauptmenü erstellen.

Vorbereitung

Drücken Sie [DRIVE SELECT], um das DVD-Laufwerk zu wählen.

Nach den Schritten 1 bis 3 (⇒ 58, Allgemeine Bedienung)

- 1 Wählen Sie mit [**▲**, **▼**] die Option "Top Menu erstellen", und drücken Sie [OK].
- 2 Wählen Sie mit [**◀**, **▶**] die Option "Ja", und drücken Sie [OK].
- 3 Wählen Sie mit [**◀**, **▶**] die Option "Start", und drücken Sie [OK].

Die Erstellung des Top Menus beginnt. Die Erstellung kann nicht annulliert werden.

Die Erstellung des Top Menus kann einige Minuten dauern.

- 4 Drücken Sie [OK].

Hinweis

- Sie können Discs aufnehmen oder bearbeiten nachdem Sie das Top Menu erstellt haben. Das erstellte Menu wird jedoch gelöscht, wenn Sie eine Disc aufnehmen oder bearbeiten. Erstellen Sie in solchen Fällen das Top Menu erneut, indem Sie "Top Menu erstellen" verwenden.

So kehren Sie zum vorhergehenden Bildschirm zurück

Drücken Sie [RETURN ↵].

So schließen Sie den Bildschirm

Drücken Sie [EXIT].

Schließen der ersten Schicht

-R DL **+R DL**

DVD-R DL und +R DL Discs verfügen über zwei Aufnahmeschichten auf einer Seite. Dieses Gerät unterstützt keine übergangslose Aufnahme auf zwei Schichten. Die Aufnahme wird unterbrochen, wenn die erste Schicht voll ist. Bevor Sie mit Aufnahmen auf der zweiten Schicht beginnen, müssen Sie die erste Schicht schließen. Eine geschlossene Schicht kann nicht für weitere Aufnahmen verwendet werden (Bearbeiten ist weiterhin möglich). Sie können den Schließvorgang nicht abbrechen. Vergewissern Sie sich, dass Sie sie nicht mehr benötigen, bevor Sie fortfahren.

Nach den Schritten 1 bis 3 (⇒ 58, Allgemeine Bedienung)

1 Wählen Sie mit [**▲**, **▼**] die Option **“Schließen der ersten Schicht”**, und drücken Sie **[OK]**.

2 Wählen Sie mit [**◀**, **▶**] die Option **“Ja”**, und drücken Sie **[OK]**.

3 Wählen Sie mit [**◀**, **▶**] die Option **“Start”**, und drücken Sie **[OK]**.

- Der Schließvorgang beginnt. Sie können den Schließvorgang nicht abbrechen.
- Das Schließen einer Schicht kann abhängig vom freien Speicher auf der Schicht mehrere Minuten dauern (bis zu 30 Minuten).

Hinweis

- Ziehen Sie das Netzkabel während des Schließvorgangs nicht ab. Das kann dazu führen, dass die Disc unbrauchbar wird.

4 Drücken Sie **[OK]**.

So kehren Sie zum vorhergehenden Bildschirm zurück

Drücken Sie **[RETURN ↵]**.

So schließen Sie den Bildschirm

Drücken Sie **[EXIT]**.

■ Zur Bestätigung der verbleibenden Aufnahmezeit auf der Schicht



Hinweis

- Wenn die erste Schicht nicht bespielt wurde, kann sie nicht geschlossen werden.

Ändern der Geräteeinstellungen

Sie können Discs nach dem Erstellen des Top Menüs aufnehmen und bearbeiten.

- Die Einstellungen bleiben erhalten, auch wenn Sie das Gerät auf Bereitschaft schalten.

Allgemeine Bedienung

- 1 Im Stoppmodus
Drücken Sie [FUNCTION MENU].
- 2 Wählen Sie mit [▲, ▼] "Weit. Funktionen",
und drücken Sie [OK].
- 3 Wählen Sie mit [▲, ▼] die Option "Setup",
und drücken Sie [OK].

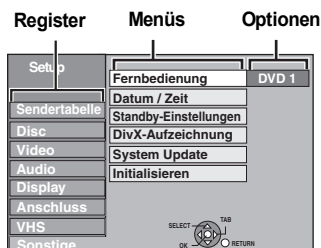

- 4 Wählen Sie mit [▲, ▼] das Register aus, und drücken Sie [▶].
- 5 Wählen Sie mit [▲, ▼] das Menü aus, und drücken Sie [OK].
- 6 Wählen Sie mit [▲, ▼] die Option aus, und drücken Sie [OK].

So kehren Sie zum vorhergehenden Bildschirm zurück

Drücken Sie [RETURN ↵].

So schließen Sie den Bildschirm

Drücken Sie [EXIT].

Sendertabelle

(Alle werksseitigen Default-Einstellungen werden durch unterstrichenem Text angezeigt.)

Favoriten bearbeiten

Sie können vier Kanalprofile zur Vereinfachung von Anzeige und Aufnahme erstellen. Die Bearbeitung dieser Profile hat keinen Einfluss auf die Kanaleinstellungen.

- Die Timer-Aufnahme funktioniert u.U. nicht richtig, wenn Sie das Favorit während der Standby-Timeraufnahme bearbeiten.

Drücken Sie die Taste "Grün", um das Favorit auszuwählen.

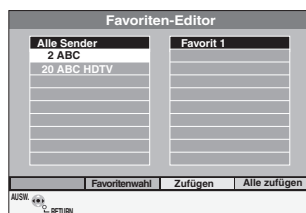

Hinzufügen von Kanälen zu einem Favorit

- 1 Drücken Sie [▲, ▼] zur Auswahl des Kanals in der Spalte "Alle Sender" und drücken Sie die "Gelb" Taste.
 - Wiederholen Sie diesen Schritt, um weitere Kanäle hinzuzufügen.
 - Betätigen Sie die "Blau" Taste, um alle verfügbaren Kanäle zum Favorit hinzuzufügen. (Diese Funktion ist nur verfügbar, wenn keine Kanäle zum Favorit hinzugefügt wurden.)
- 2 Drücken Sie [OK], um das Favorit zu speichern.

Ändern der Reihenfolge der Kanäle eines Favorit

- 1 Drücken Sie [▶]*.
- 2 Drücken Sie [▲, ▼], um den Kanal in die Spalte "Favorit" zu bewegen und betätigen Sie die "Grün" Taste.
- 3 Betätigen Sie [▲, ▼], um die neue Position des Kanals zu wählen und drücken Sie die Taste "Grün".
 - Wiederholen Sie die Schritte 2 – 3, um weitere Kanäle zu verschieben.
- 4 Drücken Sie [OK], um das Favorit zu speichern.

Löschen von Kanälen in einem Favorit

- 1 Drücken Sie [▶]*.
- 2 Drücken Sie [▲, ▼] zur Auswahl des Kanals in der Spalte "Favorit" und drücken Sie die "Gelb" Taste.
 - Wiederholen Sie diesen Schritt, um weitere Kanäle zu löschen.
 - Betätigen Sie die "Blau" Taste, um alle Kanäle aus dem Favorit zu löschen.

- 3 Drücken Sie [OK], um das Favorit zu speichern.
Das Löschen eines Kanals aus einem Favorit hat keinen Einfluss auf den Kanal. Sie können den Kanal trotzdem im Profil "Alle Sender" wählen.

Ändern des Namens eines Favorit in der Spalte "Favorit"

- 1 Drücken Sie [▶]*.
- 2 Drücken Sie die "Rot" Taste.
(⇒ 45, Eingeben von Text)

* Wenn der Sendername in der Spalte "Alle Sender" hervorgehoben ist

Sendersuchlauf

Datenübernahme von TV

Sie können die automatische Kanaleinstellung neu starten, wenn die Einrichtung (⇒ 10) aus irgendeinem Grunde fehlschlägt.

Wählen Sie "Datenübernahme von TV", wenn Sie das Gerät mit einem voll verdrahtetem 21-poligen Scart-Kabel an einen Q Link -kompatiblen Fernseher oder an einen VIERA Link (HDAVI Control 3 oder spätere Version) -kompatiblen Fernseher mit HDMI-Kabel anschließen.

Wenn das Bestätigungsfenster angezeigt wird

Wählen Sie mit [◀, ▶] die Option "Ja", und drücken Sie [OK].

Das Auto-Setup kann auch mit Hilfe des nachfolgenden Verfahrens neu gestartet werden.

Wenn das Gerät eingeschaltet ist und in den Stoppmodus gesetzt wird Halten Sie [▼ CH] und [CH ▲] gedrückt bis auf dem Gerät das Auswahlmenü für Aktive Antenne erscheint.

Alle Einstellungen, mit Ausnahme von Sicherungsstufe, PIN, Uhrzeit und Fernbedienungscode usw., kehren zur werksseitigen Voreinstellung zurück. Auch die Timer-Aufnahmeprogramme werden gelöscht.

Einst. für digitale Sender

Drücken Sie [OK], um die folgenden Einstellungen anzuzeigen.

Manueller Suchlauf (DVB)

Sie können die Kanäle, die beim DVB Auto-Setup nicht erfolgreich fertig gestellt werden konnten, manuell einstellen.

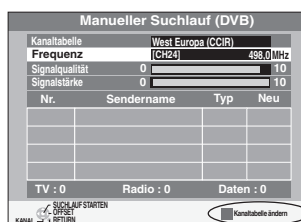

Bei schlechter Signalqualität oder -stärke drücken Sie die Taste "Rot" und wählen Sie das richtige Kanalsystem aus.

- 1 Betätigen Sie [▲, ▼], um den einzurichtenden Kanal zu wählen.
- 2 Betätigen Sie [◀, ▶], um die Frequenz einzurichten.
 - Die Frequenz wird in Stufen von 0,5 MHz erhöht und verringert.
 - Stellen Sie die Frequenz durch Kontrolle der Anzeigen für Signalstärke und -qualität ein.
[Siehe unter "Signaleigenschaften" (⇒ 63) für Signalqualität und -stärke.]
- 3 Drücken Sie [OK], um den Scanvorgang zu starten.
Der eingerichtete Kanal wird in der Tabelle angezeigt.
- 4 Betätigen Sie [EXIT] und [▲ ▼ CH], um zu prüfen, ob die verwendbaren Kanäle gewählt wurden.

Neue DVB-Sender hinzufügen

Sie können nach neu hinzugefügten digitalen, terrestrischen Kanälen suchen, die empfangen werden sollen.

Das Gerät beginnt mit der Suche nach neuen, verfügbaren, digitalen terrestrischen Kanälen. Dieser Vorgang dauert etwa 5 min.

Nach Beendigung der Suche wird eine Meldung angezeigt.

"Keine neuen DVB-Sender gefunden." wird angezeigt, wenn keine neuen Kanäle gefunden werden können.

Drücken Sie [OK], um die neu gefundenen Kanäle zu speichern.

Meldung über neuen Sender (⇒ 17)

Beim Hinzufügen eines DVB-Kanals wird dieses Gerät automatisch informiert. Dann erscheint die Bestätigungsmeldung. Bei Auswahl von "Ja" auf dem Display startet das Auto-Setup (alle Kanaleinstellungen werden gelöscht. Die Programme mit Timer-Aufnahme werden ebenfalls gelöscht.).

[Automatisch]

[Aus] Die Service-Meldungen werden nicht angezeigt.

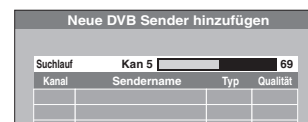

Signaleigenschaften

Sie können die Qualität und Stärke digitaler Sendesignale prüfen.

Die Qualität und Stärke des Signals werden angezeigt. Drücken Sie [\wedge v CH], um den Kanal zu wählen.

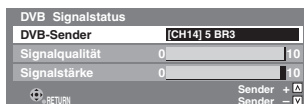

Wenn "Signaleigenschaften" grau angezeigt wird und nicht gewählt werden kann:

- 1 Drücken Sie [EXIT], um den Bildschirm zu schließen.
- 2 Drücken Sie [\wedge v CH] zur Auswahl eines digitalen Kanals. "D" erscheint auf der Anzeige des Gerätes.
- 3 Rufen Sie erneut das Menü Setup auf (\Rightarrow 62).

Signalqualität

Unter 2 (Anzeige rot):

Die Signalqualität ist so gering, dass es zu Störungen bei Bild und Ton kommen kann.

2–5 (Anzeige orange):

Die Signalqualität ist im wesentlichen ausreichend, jedoch sind in Einzelfällen kurze Störungen bei Bild und Ton möglich.

Über 5 (Anzeige grün):

Optimale Bild- und Tonqualität.

Signalstärke

Die Anzeige der Signalstärke ist grau. "0" steht für eine Signalstärke von 0%, "10" für 100%.

Ist das Signal zu stark, wechselt die Anzeige von grau zu rot. Verringern Sie dann die Signalverstärkung an Ihrer Antenne.

• Bei schwachem Signal:

- Korrigieren Sie den Antennenempfang mit "Manueller Suchlauf (DVB)" im Menü Setup (\Rightarrow 62).
- Prüfen Sie, ob der aktuelle digitale Sendekanal richtig ausstrahlt.

Bevorzugte DVB-Sprache

Sie können bis zu 2 verschiedene Untertitel und Audiospuren wählen, die beim Empfang von digitalen Audio- und Untertitelsendungen verwendet werden. Wählen Sie die Prioritätenfolge.

Wenn die gewählte Sprache nicht verfügbar ist, wird die im Sendeprogramm beinhaltete Sprache gewählt.

Multi-Audio

Multi-Audio (alternativ)

[Englisch] [Deutsch] [Italienisch] [Französisch]
 [Spanisch] [Katalanisch] [Baskisch] [Galizisch]
 [Korsisch] [Original]*

Untertitel

Untertitel (alternativ)

[Englisch] [Deutsch] [Italienisch] [Französisch]
 [Spanisch] [Katalanisch] [Baskisch] [Galizisch]
 [Korsisch] [Original]*

* Die vom Sendekanal als "Original" spezifizierte Sprache.

■ Einst. für analoge Sender

Drücken Sie [OK], um die folgenden Einstellungen anzuzeigen.

Manueller Suchlauf

Sie können analoge Kanäle löschen und Details für analoge Kanäle einrichten.

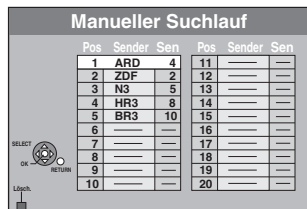

So löschen Sie eine Programmposition

Wählen Sie mit [\blacktriangle , \blacktriangledown , \blacktriangleleft , \blacktriangleright] eine Programmposition, und drücken Sie die "Rote" Taste.

Hinweis

- Dieses Gerät unterstützt SECAM L, L' nicht.

So ändern Sie die Belegung einzelner Programmpositionen

- ① Wählen Sie mit [\blacktriangle , \blacktriangledown , \blacktriangleleft , \blacktriangleright] eine Programmposition, und drücken Sie [OK].

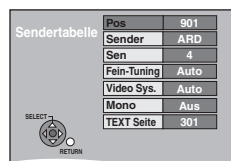

- ② Wählen Sie mit [\blacktriangle , \blacktriangledown] eine Position aus, und drücken Sie [\blacktriangleright].

Pos
Programmposition in der Tabelle (Die Programmposition kann nicht geändert werden.)
Sender
So geben Sie den Sender eines Fernsehsenders ein oder ändern ihn Geben Sie mit [\blacktriangle , \blacktriangledown , \blacktriangleleft , \blacktriangleright] den Sendernamen ein, und drücken Sie [OK]. Wenn ein Leerzeichen in den Sendernamen eingefügt werden soll, wählen Sie das Leerzeichen zwischen "Z" und "*".
Sen
So geben Sie einen neuen Sender ein oder ändern die Kanal- Nummer eines bereits eingestellten Senders Geben Sie mit [\blacktriangle , \blacktriangledown] oder den Zifferntasten die Kanal- Nummer des gewünschten Senders ein. Warten Sie einen Moment, bis der Sender abgestimmt wurde. Drücken Sie anschließend [OK].
Fein-Tuning
So erzielen Sie die beste Abstimmung Stellen Sie den Sender mit [\blacktriangle , \blacktriangledown] optimal ein, und drücken Sie [OK]. • Drücken Sie [\blacktriangleright], um zur Einstellung "Auto" zurückzukehren.
Video Sys.
So wählen Sie das Videosystem Bei fehlenden Bildfarben schalten Sie mit [\blacktriangle , \blacktriangledown] auf "PAL" oder "SECAM" um und drücken [OK]. • Auto Das Gerät erkennt PAL- und SECAM-Signale selbsttätig. • PAL Zum Empfang von PAL-Signalen. • SECAM Zum Empfang von SECAM-Signalen.
Mono
So wählen Sie den Typ des aufzunehmenden Tons Wenn der Stereo-Ton aufgrund ungünstiger Empfangsbedingungen verzerrt ist oder Sie bei einer Stereo-, Zweikanalton- oder Sendung den normalen (Mono-)Ton aufnehmen möchten, wählen Sie mit [\blacktriangle , \blacktriangledown] die Einstellung "Ein" und drücken dann [OK].
TEXT Seite
So geben Sie die Videotext-Titelseite eines Kanals ein Wenn Sie eine Titelseitennummer eingeben, kann das Gerät automatisch den Namen des Programms und des Senders aufnehmen. Geben Sie mit [\blacktriangle , \blacktriangledown] oder den Zifferntasten die Nummer ein, und drücken Sie [OK]. • Die richtige Titelseite des Senders finden Sie in seiner Videotext-Übersicht.

Wenn Sie in Schritt ① den externen Eingangskanal (AV1, AV2, AV3) wählen, stehen die folgenden beiden Optionen zur Auswahl.

- Video Sys. (Auto/PAL/SECAM)
Wählen Sie eine für das angeschlossene Gerät geeignete Einstellung, damit die Aufnahme richtig ausgeführt wird.
- TEXT Seite (Auto/Aus)

Disc

(Alle werksseitigen Default-Einstellungen werden durch unterstrichenem Text angezeigt.)

Einstellungen für Wiedergabe

- Drücken Sie [OK], um die folgenden Einstellungen anzuzeigen.

Sicherungsstufe

Stellen Sie eine Sicherungsstufe ein, um die Wiedergabe von DVD-Video einzuschränken.
Befolgen Sie die Bildschirmanweisungen. Geben Sie einen 4-stelligen PIN mit den Zifferntasten ein, wenn der Bildschirm PIN angezeigt wird.

Vergessen Sie nicht Ihren PIN.

Sicherungseinstellung (bei Stufe 8)

[8 Erlaubt alle Titel]	Alle DVD-Video-Discs können wiedergegeben werden.
[1 bis 7]	Verhindert die Wiedergabe von DVD-Video-Discs, auf denen entsprechende Kindersicherungsstufen aufgezeichnet sind.
[0 Sperrt alle Titel]	Verhindert die Wiedergabe aller DVD-Video-Discs.

- Einstellungen ändern (Bei den Stufen 0 bis 7)

[Recorder entriegeln]	[PIN ändern]
[Einstufung ändern]	[Vorübergehende Freigabe]

Audiospur

[Englisch]	[<u>Deutsch</u>]	[Französisch]	[Italienisch]
[Spanisch]	[Niederländisch]	[Schwedisch]	
[Original]	Die Originalsprache der jeweiligen Disc wird gewählt.		

[Sonstige * * * * *]*

Untertitel

[Automatisch] Falls die für "Audiospur" gewählte Sprache nicht verfügbar ist, werden die Untertitel automatisch in dieser Sprache angezeigt, vorausgesetzt, sie sind auf der Disc vorhanden.

[Englisch]	[<u>Deutsch</u>]	[Französisch]	[Italienisch]
[Spanisch]	[Niederländisch]	[Schwedisch]	

[Sonstige * * * * *]*

Disc-Menüs

[Englisch]	[<u>Deutsch</u>]	[Französisch]	[Italienisch]
[Spanisch]	[Niederländisch]	[Schwedisch]	

[Sonstige * * * * *]*

- * [Sonstige * * * * *]
Geben Sie einen Kode (⇒ 74) mithilfe der Nummertasten ein. Wenn die gewählte Sprache auf der Disc nicht verfügbar ist, wird die Standardsprache verwendet. Bei einigen Discs kann die Sprache nur über den Menübildschirm geändert werden (⇒ 18).

DVD-V

Zur Wahl der Sprache für den Ton, die Untertitel und die Disc-Menüs.

- Einige Discs starten trotz der hier vorgenommenen Änderungen in einer bestimmten Sprache.
- Wenn Sie bei den Sprachen Englisch/Französisch/Deutsch/Italienisch/Spanisch eine Senderübernahme vom Fernseher mit der automatischen Einstellung vornehmen, stimmt die Sprache ("Audiospur"/"Disc-Menüs") überein und der "Untertitel" wird auf "Automatisch" eingestellt.

Einstellungen für Aufnahme

- Drücken Sie [OK], um die folgenden Einstellungen anzuzeigen.

Aufnahmezeit im EP-Modus

Zum Einstellen der maximalen Aufnahmezeit in Stunden für den EP-Modus (⇒ 25, DVD-Aufnahmemodi und geschätzte Aufnahmezeiten).

[EP (6Stunden)] Auf eine leere 4,7-GB-Disc können Sie 6 Stunden lang aufnehmen.

[EP (8Stunden)] Auf eine leere 4,7-GB-Disc können Sie 8 Stunden lang aufnehmen.

- Bei "EP (6Stunden)" erhält man eine bessere Tonqualität als bei "EP (8Stunden)".

Bildverhältnis für Aufnahme

Stellt das Bildseitenverhältnis für die Aufnahme oder den Kopiervorgang ein.

[Automatisch] Das Programm wird in dem ursprünglichen Seitenverhältnis aufgenommen, das bei Aufnahmebeginn verwendet wurde (dies gilt auch, wenn die Aufnahme bei einem Werbespot usw. begonnen wurde).

[16:9] [4:3]

- In den folgenden Fällen wird im Format 4:3 aufgenommen oder kopiert, auch wenn "Automatisch" oder "16:9" eingestellt wurde.
 - [R] [R DL] [RW(V)] Wenn als Aufnahmemodus "EP" oder "FR" (Aufnahmen von mindestens 5 Stunden Länge) eingestellt wurde.
 - Wenn eine +R, +R DL oder +RW aufgenommen oder kopiert wird.

Kapitelerstellung

Stellen Sie die automatische Kapitelerstellung Methode ein. (⇒ 46)

[Automatisch] [5 Minuten]

[Aus] Es wurden keine Punkte festgelegt, an denen die Kapitel beginnen sollen.

Anfangsaufnahmezeit

Diese Funktion bestimmt, dass der Beginn der Timer-Aufnahme früher als die TV Guide Zeit stattfindet.

[1 Min. früher] [3 Min. früher] [5 Min. früher]

[10 Min. früher] [Aus]

Endaufnahmezeit

Diese Funktion bestimmt, dass der Beginn der Timer-Aufnahme später als die TV Guide Zeit stattfindet.

[1 Min. später] [3 Min. später] [5 Min. später]

[10 Min. später] [Aus]

Video

(Alle werksseitigen Default-Einstellungen werden durch unterstrichenem Text angezeigt.)

Aufnahmeschärfe

Zur Wahl der Bildschärfe bei der Aufnahme.
Die Einstellung wird auf "Ein" fixiert, wenn Sie "TV-System" auf "NTSC" einstellen (⇒ 66).

[Ein] Die Bilder werden klarer und lebhafter. Verwenden Sie normalerweise diese Einstellung.

[Aus] Wählen Sie diese Einstellung, wenn Sie verrauschte Bilder aufnehmen.

Standbild-Modus

Zur Wahl des Typs des im Pausenmodus angezeigten Bildes (⇒ 85, Voll- und Halbbilder).

[Automatisch]

[Halbbild] Wählen Sie diese Einstellung, wenn das Bild bei der Einstellung "Automatisch" zittert. (Die Bildauflösung ist geringer.)

[Vollbild] Wählen Sie diese Einstellung, falls kleine Schriftzeichen oder feine Muster bei der Einstellung "Automatisch" undeutlich sind. (Die Bildauflösung ist höher.)

Nahtlose Wiedergabe

Wählen Sie den Wiedergabemodus unter den Playlist Kapitelsegmenten und teilweise gelöschten Titeln aus.

[Ein] Die Kapitel in Playlists werden nahtlos wiedergegeben. Dies funktioniert nicht, wenn es mehrere Audiotypen in der Playlists gibt und wenn Quick View verwendet wird (⇒ 34). Außerdem kann sich die Position der Kapitelsegmente geringfügig ändern.

[Aus] Die Stellen, an denen Kapitel in den Playlists wechseln, werden genau wiedergegeben, aber das Bild könnte einen Augenblick erstarren.

Audio

(Alle werksseitigen Default-Einstellungen werden durch unterstrichenem Text angezeigt.)

Dynamikbereich-Kompression

DVD-V (nur Dolby Digital)

Zur Änderung des Dynamikumfangs für die Wiedergabe zu Nachtzeiten.

[Ein] [Aus]

Sprachauswahl

(nur analoge Ausstrahlung)

Zur Wahl zwischen Haupt- und Zusatzton in folgenden Fällen:

- Sie nehmen auf oder kopieren auf eine DVD-R, DVD-R DL, DVD-RW (DVD-Video-Format), +R, +R DL oder +RW.
- Ton wird in LPCM aufgenommen oder kopiert (⇒ unten, "Audiomodus für XP-Aufnahme").

[M 1] [M 2]

- Bei der Aufnahme von einer externen Signalquelle, wie etwa beim Kopieren von einem Videorecorder, können Sie den Ton nicht auf diesem Gerät wählen. Wählen Sie die Audioquelle am externen Gerät.

Digital Audio Ausgang

Ändern Sie die Einstellungen, wenn Sie ein Gerät an die Digital Audio Ausgang-Buchse dieses Geräts angeschlossen haben (⇒ 70, 71).

- Drücken Sie [OK], um die folgenden Einstellungen anzuzeigen.

PCM-Abwärtswandlung

Legt fest, wie der Ton mit einer Abtastfrequenz von 96 kHz ausgegeben wird.

- Wenn die Signale eine Abtastfrequenz von mehr als 48 kHz besitzen oder die Disc mit einem Kopierschutz versehen ist, werden die Signale unabhängig von den Einstellungen gegenüber auf 96 kHz umgewandelt.

[Ein] Die Signale werden in 48 kHz umgewandelt. (Wählen Sie diese Einstellung, wenn das angeschlossene Gerät keine Signale mit einer Abtastfrequenz von 96 kHz verarbeiten kann.)

[Aus] Die Signale werden mit 96 kHz ausgegeben. (Wählen Sie diese Einstellung, wenn das angeschlossene Gerät Signale mit einer Abtastfrequenz von 96 kHz verarbeiten kann.)

Dolby Digital*

Zur Festlegung der Signalausgabeart.

Wählen Sie "Bitstream", wenn das Signal vom angeschlossenen Gerät decodiert wird.

Wählen Sie "PCM", wenn das Signal von diesem Gerät decodiert und als 2-Kanal-Signal ausgegeben wird.

- Wenn es nicht richtig eingestellt wird, könnten Geräusche entstehen.

[Bitstream] Bei Anschluss an ein Gerät mit integriertem Dolby Digital Decoder.

[PCM] Bei Anschluss an ein Gerät ohne integrierten Dolby Digital Decoder.

DTS*

Zur Festlegung der Signalausgabeart.

Wählen Sie "Bitstream", wenn das Signal vom angeschlossenen Gerät decodiert wird.

Wählen Sie "PCM", wenn das Signal von diesem Gerät decodiert und als 2-Kanal-Signal ausgegeben wird.

- Wenn es nicht richtig eingestellt wird, könnten Geräusche entstehen.

[Bitstream] Bei Anschluss an ein Gerät mit integriertem DTS Decoder.

[PCM] Bei Anschluss an ein Gerät ohne integrierten DTS Decoder.

MPEG*

Zur Festlegung der Signalausgabeart.

Wählen Sie "Bitstream", wenn das Signal vom angeschlossenen Gerät decodiert wird.

Wählen Sie "PCM", wenn das Signal von diesem Gerät decodiert und als 2-Kanal-Signal ausgegeben wird.

- Wenn es nicht richtig eingestellt wird, könnten Geräusche entstehen.

[Bitstream] Wenn ein Gerät mit eingebautem MPEG-Decoder angeschlossen wird.

[PCM] Wenn ein Gerät ohne eingebauten MPEG-Decoder angeschlossen wird.

* Lesen Sie in den Bedienungsanleitungen der angeschlossenen Geräte nach, ob sie alle Audioformate decodieren können.

Audiomodus für XP-Aufnahme

Zur Wahl des Audiotyps beim Aufnehmen oder Kopieren im XP-Modus.

[Dolby Digital] (⇒ 85) [LPCM] (⇒ 85)

- Die Bildqualität von LPCM-Aufnahmen ist unter Umständen schlechter als bei normalen Aufnahmen im XP-Modus.
- Wenn Sie einen anderen Aufnahmemodus als XP verwenden, wird der Ton selbst bei der Einstellung "LPCM" als Dolby Digital-Ton aufgenommen.
- Wenn Sie eine Zweikanalton-Sendung aufnehmen, wählen Sie vorab unter "Sprachauswahl" (⇒ oben) den Audiotyp.

Display

(Alle werksseitigen Default-Einstellungen werden durch unterstrichenem Text angezeigt.)

Sprachauswahl

Zur Wahl der Sprache für die Menüs und Bildschirmanzeigen.

[English] [Deutsch]

Bildschirm-Einblendungen

Wählen Sie die etwaige Zeit bis der Informationsbildschirm zum digitalen Kanal (⇒ 17) automatisch verlischt.

Die Zeitdauer, die das Bedienfeld (⇒ 43) angezeigt wird, kann auch geändert werden, jedoch funktioniert "Nein" nicht.

[Nein] (Die Information zum digitalen Kanal wird nicht angezeigt.)

[3 Sek.] [5 Sek.] [7 Sek.] [10 Sek.]

Grauer Hintergrund

Wählen Sie "Aus", wenn das Gerät den grauen Hintergrund bei schwachem Empfang nicht anzeigen soll.

[Ein] [Aus]

Helligkeit der Anzeige

Zum Ändern der Helligkeit des Geräte-Displays.

Diese Einstellung ist immer "Automatisch", wenn Sie für "Energiesparmodus" die Einstellung "Ein" oder "Zeitauswahl" wählen (⇒ 67).

[Hell] [Gedimmt]

[Automatisch] Das Display verdunkelt sich während der Wiedergabe und erlischt, wenn das Gerät ausgeschaltet wird. Bei Einschaltung von "Energiesparmodus" (⇒ 67) wird der Stromverbrauch im Bereitschaftsmodus reduziert.

Bildschirmschoner

[Ein] Wenn dieses Gerät bei angezeigtem Bildschirm ungefähr 5 Minuten nicht benutzt wird, erscheint der Bildschirmschoner. Zur Rückkehr in den vorhergehenden Bildschirm drücken Sie [OK].

[Aus]

FUNCTION MENU-Anzeige

[Ein] Beim Anschalten des Gerätes wird das FUNCTION MENU angezeigt. (⇒ 7)

[Aus]

Anschluss

(Alle werksseitigen Default-Einstellungen werden durch unterstrichenem Text angezeigt.)
Je nach angeschlossenem Gerät könnten einige Positionen auf der Anzeige grau schattiert und nicht gewählt werden, oder Sie könnten nicht in der Lage sein, die Einstellungen zu ändern.

TV Bildschirmformat

Stellen Sie diesen Parameter entsprechend des Fernsehtyps ein.

[16:9] Bei Anschluss an einen Breitbildfernseher (16:9).

[Pan & Scan] Bei Anschluss an einen Fernseher mit dem Format 4:3 wird das Seitenverhältnis auf ein 16:9 Bild angepasst.



[Letterbox] Bei Anschluss an einen Fernseher mit dem Format 4:3 wird das Bildformat 16:9 im Letterbox-Stil wiedergegeben.



TV-System

Ändern Sie die Einstellung zur Übereinstimmung mit der Ausstattung, mit der Sie das Gerät verbinden.

[PAL] ● Wählen Sie diese Einstellung, wenn ein PAL- oder Mehrnormen-Fernseher angeschlossen ist. In NTSC aufgenommene Titel werden im PAL 60-Modus wiedergegeben.

● Wählen Sie diese Option, um Fernsehprogramme und PAL-Eingangssignale von externen Geräten aufzunehmen.

[NTSC] ● Wählen Sie diese Einstellung, wenn ein NTSC-Fernseher angeschlossen ist. Fernsehprogramme können nicht richtig aufgenommen werden.

● Wählen Sie diese Einstellung, um NTSC-Eingangssignale von externen Geräten aufzunehmen.

Hinweis

- Das Gerät kann keine NTSC-Signale auf Discs aufnehmen, auf denen bereits PAL-Signale aufgenommen wurden.
- Wenn "NTSC" gewählt ist, steht das TV Guide System nicht zur Verfügung.
- Während der Aufnahme, Timer-Aufnahme in Bereitschaft oder EXT LINK Bereitschaft kann dieses Gerät keine Discs wiedergeben, die nicht die "TV-System" (PAL/NTSC) Einstellung unterstützen. Stellen Sie vor der Wiedergabe "TV-System" so ein, dass es die Discs unterstützt.

So ändern Sie alle Einstellungen auf einmal (PAL ↔ NTSC)

Halten Sie im Stoppzustand [■] und [▲ OPEN/CLOSE] am Gerät mindestens fünf Sekunden lang gedrückt.

HDMI-Einstellungen

● Drücken Sie [OK], um die folgenden Einstellungen anzuzeigen.

HDMI-Videoformat

Sie können nur Elemente auswählen, die mit den angeschlossenen Geräten kompatibel sind. Diese Einstellung muss in der Regel nicht geändert werden. Sollten Sie jedoch mit der Ausgabequalität der Bilder nicht zufrieden sein, können Sie diese durch die Änderung der Einstellung optimieren.

● Um die auf 1080p angepasste Video High Quality zu nutzen, müssen Sie das Gerät direkt an ein 1080p kompatibles HDTV anschließen. Wenn dieses Gerät mithilfe eines anderen Geräts an ein HDTV angeschlossen wird, muss dieses auch 1080p kompatibel sein.

[576i / 480i] [576p / 480p] [720p] [1080i]

[1080p] Wurde der Video-Ausgang auf "1080p" eingestellt, empfehlen wir die Verwendung von High Speed HDMI-Kabeln mit dem HDMI-Logo (Label) von höchstens 5 Meter Länge, um Videoverzerrungen usw. zu vermeiden.

[Automatisch] Wählt automatisch die optimale Ausgabeauflösung für den angeschlossenen Fernseher aus (1080p, 1080i, 720p, 576p / 480p oder 576i / 480i).

Bildverhältnis für 4:3 Video

Für die Wiedergabe eines Titels im Bildverhältnis 4:3 bei Anschluss mit einem HDMI-Kabel, müssen Sie einstellen, wie die Bilder auf einem 16:9-Breitbildfernsehgerät angezeigt werden sollen.

[4:3] Bildausgabe nach links oder rechts erweitert.



[16:9] Bild wird im Originalbildverhältnis mit Seitenstreifen ausgegeben.



Digital Audio Ausgang

[HDMI und Optisch]

[Nur Optisch]

Wählen Sie diese Funktion, wenn dieses Gerät über ein optisches digitales Audiokabel an einen Verstärker sowie über ein HDMI-Kabel an einen Fernseher angeschlossen ist und Sie die Discs in höchster Audioqualität wiedergeben möchten (⇒ 70).

VIERA Link

Bei dieser Einstellung wird die Funktion "HDAVI Control" verwendet, wenn über ein HDMI-Kabel ein Anschluss an ein Gerät besteht, das "HDAVI Control" unterstützt.

[Ein]

[Aus] Auswahl, wenn Sie "HDAVI Control" nicht verwenden möchten.

AV1 Ausgang (Scart)

Einstellungen je nach Buchse des angeschlossenen Fernsehgeräts.

Wenn dieses Gerät über ein HDMI-Kabel angeschlossen ist, können Sie "RGB 1" oder "RGB 2" nicht auswählen.

[Video]

Wählen Sie diesen Modus, wenn ein Fernsehgerät angeschlossen ist, das ein multiples Signal empfangen kann.

[RGB 1]

Wählen Sie diese Einstellung, wenn ein Fernsehgerät angeschlossen ist, das ein RGB-Signal empfangen kann. Wenn Sie das Bild des Geräts immer im RGB-Signal sehen möchten, wählen Sie diesen Modus. Der Fernseh-Bildschirm schaltet automatisch um und zeigt das Bild des Geräts an, wenn das Gerät eingeschaltet wird.

[RGB 2]

Wählen Sie diesen Modus, wenn ein Fernsehgerät angeschlossen ist, das ein RGB Signal empfangen kann. Wenn Sie das Bild des Geräts nur dann anzeigen möchten, wenn Sie Menüs wiedergeben oder ansehen, wählen Sie diesen Modus.

Einstellungen AV2

Nehmen Sie die Einstellung entsprechend des angeschlossenen Geräts vor.

● Drücken Sie [OK], um die folgenden Einstellungen anzuzeigen.

AV2 Eingang

Wählen Sie "RGB / Video" oder "RGB", wenn Sie ein RGB-Videoausgangssignal von einem externen Gerät zuleiten oder aufnehmen.

[RGB / Video] [RGB] [Video] [S Video]

Ext Link

Diese Einstellung ist nicht möglich, wenn "TV-System" auf "NTSC" eingestellt ist (⇒ 66).

[Ext Link 1] Wenn ein Digital-Satelliten-Receiver angeschlossen ist, der ein spezielles Steuersignal über das 21-polige Scart-Kabel überträgt. Die Start- und Endzeiten der Aufnahme werden vom Steuersignal gesteuert.

[Ext Link 2] Wenn ein externes Gerät mit Timer-Funktion angeschlossen ist. Wenn sich das Gerät einschaltet, beginnt die Aufnahme. Wenn sich das Gerät ausschaltet, hält die Aufnahme an.

Aktive Antenne

[Ein] Wählen Sie diese Option, wenn Sie eine Zimmerantenne verwenden, die nicht über eine Stromversorgung verfügt.

[Aus]

VHS

(Alle werksseitigen Default-Einstellungen werden durch unterstrichenem Text angezeigt.)

Bandlänge

Stellen Sie die Länge des verwendeten Bandes ein, damit das Gerät die Restzeit korrekt anzeigen kann.

<u>[Auto (E-240)]</u>	Das Gerät unterscheidet automatisch E30, -60, -90, -120, -180, und -240 Bänder.
[E-195]	Für Band E195
[E-260]	Für Band E260
[E-300]	Für Band E300

Wiedergabe Farbsystem

<u>[Automatisch]</u>	Es wird zwischen PAL und MESECAM unterschieden.
[PAL]	Für das PAL-System.
[MESECAM]	Für das MESECAM-System.

SQPB

Zur Wiedergabe von Videokassetten, die im S-VHS-Format aufgenommen wurden (SQPB; S-VHS Quasi Playback)

<u>[Automatisch]</u>	Das Gerät erkennt automatisch das Format, in dem aufgenommen wurde, und wählt dasselbe Format für die Wiedergabe. Dennoch können Bildstörungen auftreten. Setzen Sie es deshalb auf "Ein" oder "Aus".
[Ein]	Mit dieser Einstellung lassen sich im S-VHS-Format aufgenommene Bänder abspielen.
[Aus]	Mit dieser Einstellung lassen sich nur im VHS-Format aufgenommene Bänder abspielen.

Sonstige

(Alle werksseitigen Default-Einstellungen werden durch unterstrichenem Text angezeigt.)

Fernbedienung

Wenn mehrere Panasonic-Geräte dicht beieinander stehen, ändern Sie den Fernsteuerungscode am DVD-Recorder und an der Fernbedienung. (Die Codes müssen identisch sein.)

[DVD 1] [DVD 2] [DVD 3]

Im Normalfall verwenden Sie den werksseitig voreingestellten Code "DVD 1".

- 1 Wählen Sie mit [▲, ▼] den Code ("DVD 1", "DVD 2" oder "DVD 3"), und drücken Sie [OK].

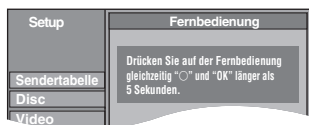

So ändern Sie den Code auf der Fernbedienung

- 2 Halten Sie die Taste [OK] gedrückt und drücken Sie die Zifferntaste ([1], [2] oder [3]) mindestens 5 Sekunden.
- 3 Drücken Sie [OK].

■ Wenn folgende Anzeige im Display des Geräts erscheint

Fernbedienungscode des Geräts

Stellen Sie an der Fernbedienung denselben Code ein wie am Gerät (⇒ Schritt 2).



Hinweis

Wenn Sie "Daten löschen" im Menü Setup ausführen, wird das Hauptgerät auf den Code "DVD 1" zurückgesetzt. Stellen Sie den Fernsteuerungscode auf 1 (⇒ Schritt 2).

Datum / Zeit

Dieses Gerät empfängt Zeit- und Datumsinformationen von digitalen Sendern und korrigiert die Zeit automatisch mehrmals pro Tag. Verwenden Sie, wenn die Zeit jedoch nicht richtig eingerichtet ist, die in der nachstehenden Vorgehensweise aufgeführten Einstellungen.

- 1 Betätigen Sie [▲, ▼] zur Auswahl von "Aus" unter "Automatisch" und drücken Sie [OK].

Dieser Bildschirm erscheint z.B. wenn eine digitale Ausstrahlung empfangen wird.

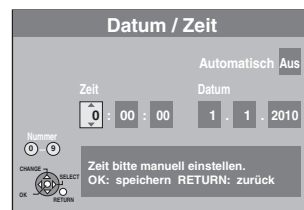

- 2 Wählen Sie mit [◀, ▶] die zu ändernde Position. Die Positionen ändern sich wie folgt:
Stunde ↔ Minute ↔ Sekunde ↔ Tag ↔ Monat ↔ Jahr
- 3 Ändern Sie die Einstellung mit [▲, ▼]. Sie können auch die Zifferntasten für die Einstellung verwenden.
- 4 Drücken Sie am Ende der Einstellungen [OK]. Die Uhr startet.

Hinweis

Wenn der Fernsehsender ein Uhrzeitsignal ausstrahlt und "Automatisch" im Menü für die Uhreinstellung auf "Ein" gestellt ist, überprüft die automatische Uhrzeitkorrektur die Uhr und stellt sie gegebenenfalls mehrmals am Tag nach.

Standby-Einstellungen

- Drücken Sie [OK], um die folgenden Einstellungen anzuzeigen.

Energiesparmodus

[Ein]	Schaltet auf den Energiesparmodus Modus, wenn sich das Gerät im Bereitschaftsmodus befindet.
[Aus]	Möglichkeit zum Schnellstart aus dem Bereitschaftsmodus. (Schnellstartmodus)
[Zeitauswahl]	"Energiesparmodus" wurde eingestellt, damit es sich während der Einstellzeit einschaltet. (⇒ unten)

- 1 Wählen Sie mit [▲, ▼] die Option "Zeitauswahl", und drücken Sie [OK].

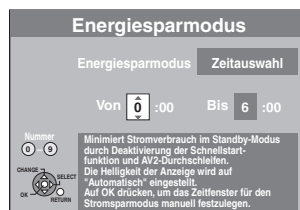

- 2 Wählen Sie mit [▲, ▼], die Startzeit einzustellen (Std.).
- 3 Wählen Sie mit [◀, ▶] die Stoppzeit und wählen Sie dann mit [▲, ▼] die Einstellung der Stoppzeit (Std.).
- 4 Drücken Sie am Ende der Einstellungen [OK].

- Sie können auch die Zifferntasten für die Einstellung verwenden.
- Sie können die Start- und Stoppzeit mit der Uhr einstellen.
- Wenn die Uhr nicht eingestellt wurde, ist "Energiesparmodus" immer eingeschaltet.

Auto-Standby

Legen Sie die Zeit für die automatische Ausschaltung fest. Das Gerät schaltet sich nach Beenden der Wiedergabe zur festgelegten Zeit automatisch ab.

[30 Minuten] [1 Stunde] [2 Stunden] [4 Stunden]

[6 Stunden]

[Aus] Das Gerät schaltet sich nicht automatisch aus.

Standby n. Aufn. auf Tastendr.

[Ein] Dieses Gerät schaltet in den Bereitschaftsmodus, wenn es nach der Beendigung der One Touch Timer-Aufnahme für ungefähr 5 Minuten nicht bedient wird (⇒ 20).

[Aus]

Auto-Standby nach dem Kopieren

[Ein] Dieses Gerät schaltet in den Bereitschaftsmodus, wenn es nach Abschluß des Kopierens für ungefähr 5 Minuten nicht bedient wird (⇒ 52-55).

[Aus]

RF OUT (Antennensignal)

[Ein] Dieses Gerät gibt Funksignale ab. Der Fernseher kann bei Anschluss an dieses Gerät mit dem RF Kabel auch Funksignale empfangen, wenn dieses Gerät im Bereitschaftsmodus ist (⇒ 72).

[Aus] Drücken Sie [◀, ▶], um "Ja" auszuwählen, wenn die Bestätigungsmeldung angezeigt wird. Übertragungssignale werden von diesem Gerät nicht abgefragt, um den Stromverbrauch im Standby-Modus zu reduzieren.

- Der Stromverbrauch wird noch weiter reduziert, wenn "Energiesparmodus" eingeschaltet wird.
- Wenn dieses Gerät bei Anschluss an den Fernseher mit dem RF Kabel in den Bereitschaftsmodus schaltet, erscheinen auf dem Fernseher keine eigenen Bilder von Sendungen.

DivX-Aufzeichnung

Sie benötigen diesen Registrierungscode für den Kauf und die Wiedergabe von DivX Video-on-Demand (VOD)-Material (⇒ 39).

System Update

Um die Software dieses Gerätes zu aktualisieren, die TV Guide herunterzuladen und von den Sendern vorgenommene Systemänderungen zu unterstützen, nimmt dieses Gerät regelmäßig eine Aktualisierung der Software vor. Drücken Sie [OK], um die folgenden Einstellungen anzuzeigen.

- Die Aktualisierungsdaten und die Informationen zum Herunterladen der TV Guide werden durch eine ungeplante digitale Ausstrahlung gesendet. Um diese Aktualisierungen zu erhalten, müssen Sie digitale Ausstrahlungen empfangen können.
- Eine Aktualisierung dauert etwa 60 Minuten. Während die Aktualisierung läuft, erscheint "SW-DL" auf der Anzeige des Gerätes. Sie können das Gerät nicht bedienen, solange die Aktualisierung nicht komplett ist. Das Unterbrechen der Netzstromversorgung während der Aktualisierung kann zu Schäden am Gerät führen.
- Ein Vorgang zum Herunterladen der TV Guide dauert etwa 60 Minuten. Während des Herunterladens der TV Guide wird "GUIDE" auf dem Gerät angezeigt. Das Herunterladen der TV Guide kann durch Umschalten des Gerätes unterbrochen werden.

Download TV Guide in Standby

[Ein] Beim Einrichten dieses Gerätes auf den Standby-Modus werden die Daten der TV Guide automatisch heruntergeladen.

[Aus]

- Im Bereich, in dem das System GUIDE Plus+ verfügbar ist, wird die Einstellung unveränderlich automatisch auf "Ein" vorgenommen.

Software Update (Standby-Modus)

[Ein] Beim Einrichten dieses Gerätes auf den Standby-Modus werden die Software-Aktualisierungen automatisch heruntergeladen.

[Aus]

Zeitraum TV Guide/Softw.Suche

Wählt die Zeit zum automatischen Herunterladen der TV Guide sowie Aktualisierungen, wenn das Gerät auf den Standby-Modus eingerichtet wird. Dies kann nur erfolgen, wenn "Download TV Guide in Standby" oder "Software Update (Standby-Modus)" auf "Ein" eingerichtet ist.

- Wurde die Aufzeichnung eines Programms für die gewählte Zeit eingerichtet, erhält die geplante Aufnahme Priorität.

In den Bereichen, in denen das GUIDE Plus+ -System nicht verfügbar ist:

[Automatisch]*

[02:00–06:00] [06:00–10:00] [10:00–14:00]

[14:00–18:00] [18:00–22:00] [22:00–02:00]

In den Bereichen, in denen das GUIDE Plus+ -System verfügbar ist:

[Automatisch]* [Tageszeit] (06:00-22:00)

* Das Gerät erteilt der Suche nach der herunterzuladenden TV Guide Priorität und aktualisiert die Daten um Mitternacht.

Suche neue Software

Starten Sie die Suche nach der neuen Software manuell. Eine neue Softwareversion wird durch eine Meldung angekündigt. Schalten Sie Ihr Gerät während der Aktualisierung nicht aus. Dadurch könnte es zu einem Verlust von Daten kommen. Eine Meldung zeigt an, dass die Aktualisierung beendet ist.

- Wenn anwendbare Aktualisierungsdaten gefunden werden, drücken Sie [◀, ▶], um "Ja" zu wählen und drücken Sie dann [OK].

Für Deutschland, Österreich, Italien und Spanien

GUIDE Plus+ Daten aktualisieren

Starten Sie das Herunterladen der GUIDE Plus+ -Daten.

- Wird dieser Vorgang im Standby-Modus für die Aufnahme mit Timer ausgeführt, funktioniert diese unter Umständen nicht richtig.

Für Deutschland, Österreich, Italien und Spanien

GUIDE Plus+ Systeminformation

Sie können den Status des GUIDE Plus+ -Systems dieses Gerätes prüfen.

Für Deutschland, Österreich, Italien und Spanien

Postleitzahl

Sie können die Postleitzahl eingeben, die notwendig ist, um gebietsspezifische Informationen zu Ihrem GUIDE Plus+-System herunterzuladen.

Initialisieren

- Drücken Sie [OK], um die folgenden Einstellungen anzuzeigen.

Daten löschen*

Alle Einstellungen mit Ausnahme von Spracheinstellungen, Sicherungsstufe, PIN, Diashow-Einstell., und Uhrzeit, usw. kehren zu der werksseitigen Voreinstellung zurück.

[Ja]

[Nein]

Standardeinstellungen*

Alle Einstellungen mit Ausnahme von Abstimmungseinstellung, Uhrzeiteinstellung, Spracheinstellung, Disc-Spracheinstellung, Sicherungsstufe, Sicherung PIN, Fernbedienungscode, usw. werden auf die ursprünglichen Herstellereinstellungen zurückgesetzt.

[Ja]

[Nein]

* Auch die Timer-Aufnahmeprogramme werden gelöscht.

Steuern des Fernsehers

Die TV-Steuertasten der Fernbedienung können Sie so programmieren, dass Sie den Fernseher damit ein-/ausschalten, den Eingangsmodus des Fernsehers umschalten, den Fernsehkanal wählen und die Lautstärke einstellen können.

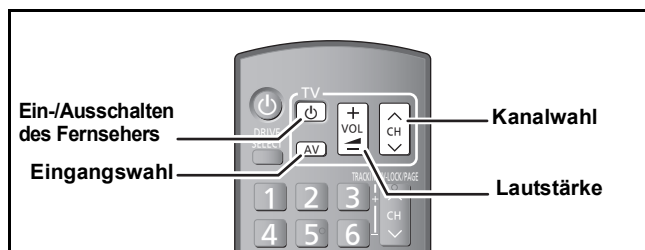

1 Richten Sie die Fernbedienung auf den Fernseher. Halten Sie [TV] gedrückt, und geben Sie den Code mit den Zifferntasten ein.

z.B.: 01: [0] ⇒ [1] 10: [1] ⇒ [0]

Hersteller und Code

Marke	Code	Marke	Code
Panasonic	01/02/03/04	METZ	05/28
AIWA	35	MITSUBISHI	05/19/20/47
AKAI	27/30	MIVAR	24
BEJING	33	NEC	36
BEKO	05/71/72/73/74	NOBLEX	33
BENQ	58/59	NOKIA	25/26/27/60/61
BP	09	NORDMENDE	10
BRANDT	10/15	OLEVIA	45
BUSH	05	ONWA	30/39/70
CENTREX	66	ORION	05
CHANGHONG	69	PEONY	49/69
CURTIS	05	PHILCO	41/48/64
DAEWOO	64/65	PHILIPS	05/06/46
DESMET	05	PHONOLA	05
DUAL	05	PIONEER	37/38
ELEMIS	05	PROVIEW	52
FERGUSON	10/34	PYE	05
FINLUX	61	RADIOLA	05
FISHER	21	SABA	10
FUJITSU	53	SALORA	26
FUNAI	63/67	SAMSUNG	32/42/43/65/68
GOLDSTAR	05/50/51	SANSUI	05
GOODMANS	05	SANYO	21/54/55/56
GRADIENTE	36	SCHNEIDER	05/29/30
GRUNDIG	09	SEG	05/69/75/76/77/78
HIKONA	52	SELECO	05/25
HITACHI	05/22/23/40/41	SHARP	18
INNO HIT	05	SIEMENS	09
IRRADIO	30	SINUDYNE	05
ITT	25	SONY	08
JINGXING	49	TCL	31/33/66/67/69
JVC	17/30/39/70	TELEFUNKEN	10/11/12/13/14
KDS	52	TEVION	52
KOLIN	45	TEX ONDA	52
KONKA	62	THOMSON	10/15/44
LG	05/50/51	TOSHIBA	16/57
LOEWE	07/46	WHITE WESTINGHOUSE	05
MAG	52	YAMAHA	18/41

2 Testen Sie die Fernbedienung, indem Sie das Fernsehgerät einschalten und die Kanäle umschalten.

- Wiederholen Sie den Vorgang, bis Sie den Code finden, der eine korrekte Bedienung ermöglicht.
- Falls die Marke Ihres Fernsehgeräts nicht aufgelistet ist oder Sie den Fernseher mit dem angegebenen Code nicht steuern können, dann ist diese Fernbedienung nicht mit Ihrem Fernsehgerät kompatibel.

Hinweis

- Wenn für Ihre Fernsehermarke mehrere Codes aufgeführt sind, wählen Sie den Code, der ein korrektes Steuern ermöglicht.

Kindersicherung

Die Kindersicherung deaktiviert alle Tasten am Gerät und an der Fernbedienung. Mit dieser Funktion verhindern Sie, dass andere Personen das Gerät bedienen.

Halten Sie gleichzeitig [OK] und [RETURN ↵] gedrückt, bis "X HOLD" am Display des Geräts angezeigt wird.



Wenn Sie bei aktivierter Kindersicherung eine Taste drücken, wird "X HOLD" im Display des Geräts angezeigt, und die Bedienung ist nicht möglich.

So deaktivieren Sie die Kindersicherung

Halten Sie [OK] und [RETURN ↵] gleichzeitig gedrückt, bis "X HOLD" ausgeblendet wird.

DVD-Ausgang und DVD/VHS-Ausgang

Das Gerät verfügt über gemeinsame DVD/VHS-Ausgänge und DVD-Prioritätsausgang-Ausgänge.

- Die DVD-Prioritätsausgang-Ausgänge können auch das VHS-Signal übertragen. Allerdings ist dies nicht während der DVD-Aufnahme oder DVD-Timer-Aufnahme möglich.

Gemeinsamer DVD/VHS-Ausgang

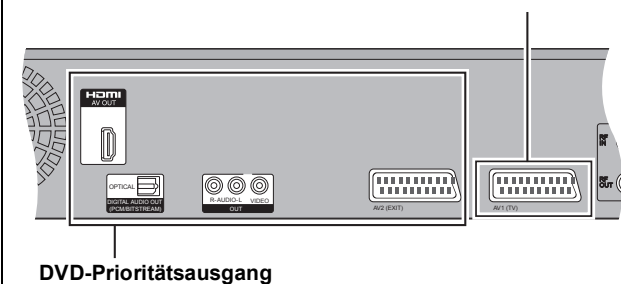

DVD-Prioritätsausgang

Anschluss eines Fernsehers mit AUDIO/VIDEO-Buchsen

- Achten Sie beim Anschließen darauf, dass die Farben übereinstimmen.

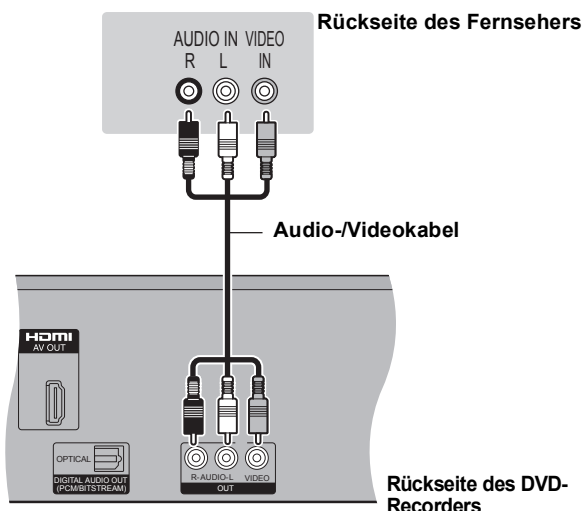

Rückseite des Fernsehers

Audio-/Videokabel

Rückseite des DVD-Recorders

Anschließen eines Verstärkers mit digitalem Eingang

- Um DVD-Video-Discs mit Mehrkanal-Surround-Sound wiederzugeben, schließen Sie einen Verstärker mit Dolby Digital-, DTS- und MPEG-Decoder an.

Erforderliche Einstellung

- “Digital Audio Ausgang” im Menü “Setup” (⇒ 65)
- Wenn dieses Gerät über ein optisches digitales Audiokabel an einen Verstärker sowie über ein HDMI-Kabel an einen Fernseher angeschlossen ist, erzielen Sie die höchste Audioqualität mit der Disc, indem Sie “Digital Audio Ausgang” im Menü “Setup” auf “Nur Optisch” stellen (⇒ 66). In diesem Fall wird der Ton nur über den Verstärker und nicht über den Fernseher ausgegeben.
- Vergewissern Sie sich vor dem Kauf eines optischen Digital-Audiokabels (nicht im Lieferumfang enthalten), dass der Stecker in das betreffende Gerät passt.
- Nur DVD-taugliche DTS Digital Surround-Decoder können verwendet werden.

Rückseite des Verstärkers

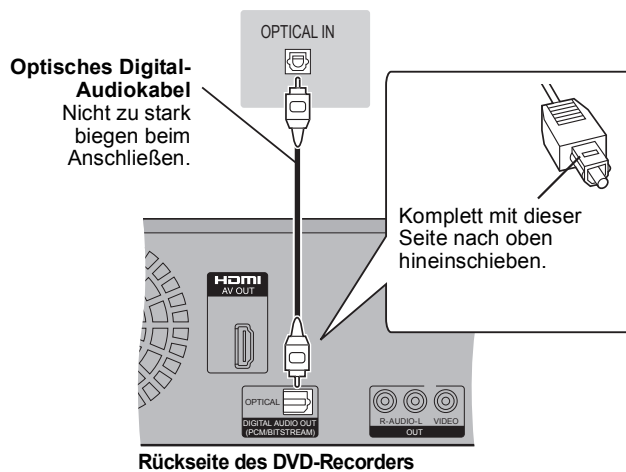

Rückseite des DVD-Recorders

Anschließen eines Stereo-Verstärkers

- Achten Sie beim Anschließen darauf, dass die Farben übereinstimmen.

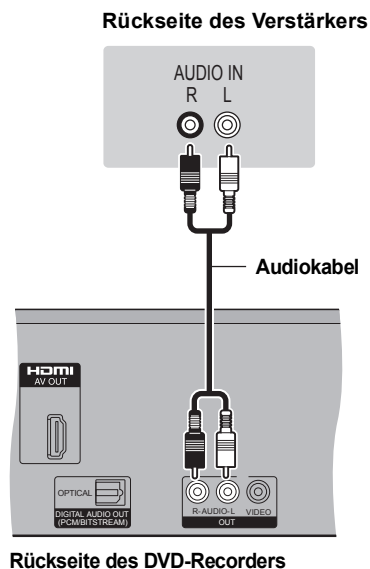

Rückseite des Verstärkers

Rückseite des DVD-Recorders

Anschluss an einen HDMI-kompatiblen Fernseher und Receiver

Wenn Sie dieses Gerät an ein HDMI-kompatibles Gerät anschließen, wird ein unkomprimiertes digitales Audio- und Videosignal übertragen. Sie können Bild und Ton in hervorragender digitaler Qualität genießen - mit nur einem Kabel. Wenn Sie dieses Gerät an einen HDMI-kompatiblen HDTV-(High Definition Television-) Fernseher anschließen, können Sie zwischen der 1080p, 1080i- und 720p-HD-Bildausgabe umschalten.

- Dieses Gerät verfügt über die HDMI™ (V.1.3a mit Deep Colour) Technologie.
- In 1920×1080 Auflösung umgewandelte Videoquellen, wenn die High Quality die subjektive Bildauflösung etwas niedriger als die echte, ursprüngliche 1080p full-HD Quellen anzeigt. Für Einzelheiten wenden Sie sich an den Händler.
- Verwenden Sie bitte High Speed HDMI-Kabel, die das HDMI-Logo (wie auf der Hülle gezeigt) tragen.
- Wenn der Videoausgang auf "1080p" eingestellt wird, verwenden Sie bitte HDMI-Kabel mit maximal 5,0 Meter Länge.

Zur VIERA Link "HDAVI Control™"-Funktion

Wenn Sie das Gerät an einen Panasonic-Fernseher (VIERA) oder einen Receiver anschließen, der mit der Funktion "HDAVI Control" ausgestattet ist, können Sie die Geräte im verknüpften Betrieb nutzen. [⇒ 42, Verknüpfter Betrieb mit dem Fernseher (VIERA Link "HDAVI Control™"/Q Link)]

- Nicht-HDMI-konforme Kabel können nicht verwendet werden.
- Der Gebrauch eines HDMI-Kabels der Marke Panasonic wird empfohlen.
Empfohlene Teilnummer:
RP-CDHS15 (1,5 m), RP-CDHS30 (3,0 m), RP-CDHS50 (5,0 m), usw.

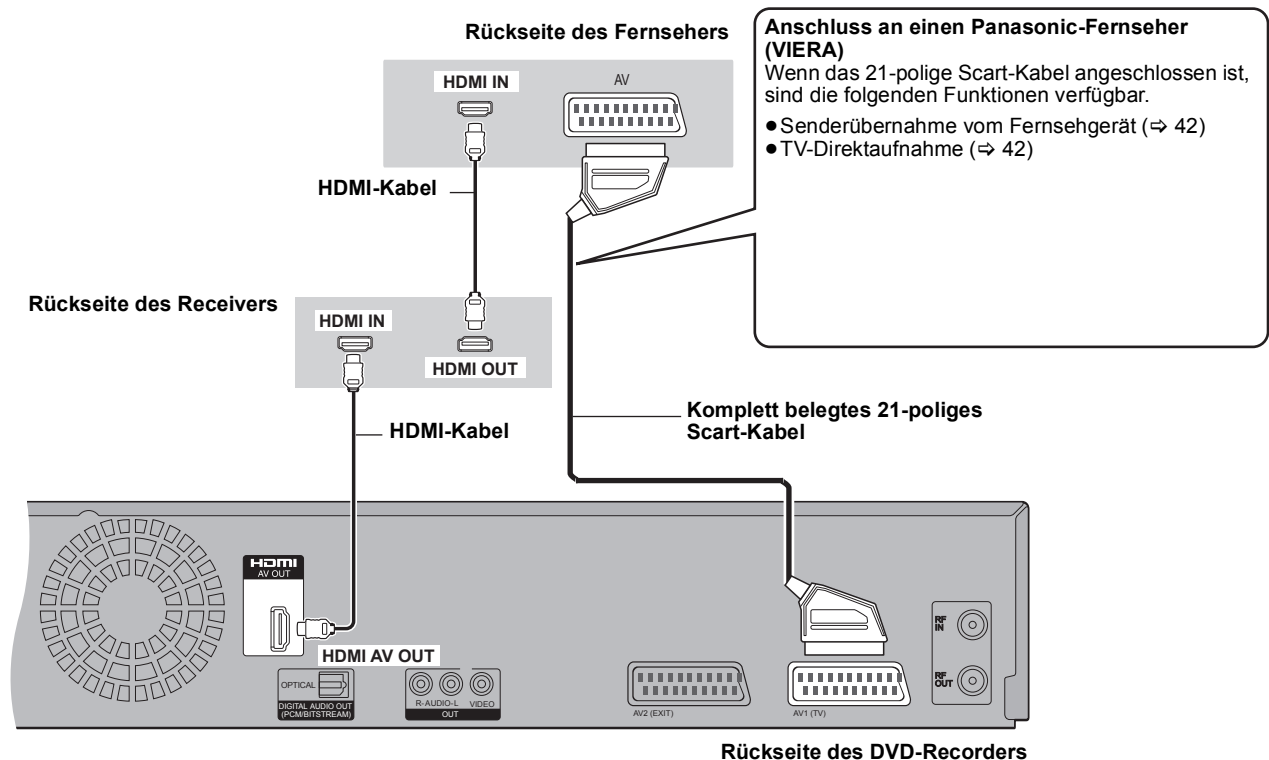

Erforderliche Einstellung

- Stellen Sie "Digital Audio Ausgang" auf "HDMI und Optisch" ein (⇒ 66).
(Die Default-Einstellung ist "HDMI und Optisch".)

Hinweis

- Wenn Sie dieses Gerät an einen Fernseher anschließen, der nur zwei Kanäle ausgeben kann, dann werden Audiosignale mit drei oder mehr Kanälen heruntergemischt (⇒ 85) und auf zwei Kanälen ausgegeben, auch bei Anschluss eines HDMI-Kabels. (Unter Umständen können nicht alle Discs heruntergemischt werden.)
- Sie können dieses Gerät nicht an DVI-Einheiten anschließen, die mit HDCP inkompatibel sind.
Für HDCP-(High-Bandwidth Digital Content Protection-)kompatible Geräte mit einem digitalen DVI-Eingang (PC-Monitore usw.) gilt: Je nach Gerät werden Bilder unter Umständen nicht ordnungsgemäß oder überhaupt nicht angezeigt, wenn die Verbindung über ein DVI/HDMI-Adapterkabel hergestellt wird. (Ton kann nicht ausgegeben werden.)

Anschließen eines Fernsehers und Videorecorders

An Netzsteckdose
(Netzstrom 220 bis 240 V, 50 Hz)



Netz Kabel
(im Lieferumfang enthalten)
Erst anschließen, wenn alle
anderen Kabel bereits
angeschlossen sind.

6

Lüfter

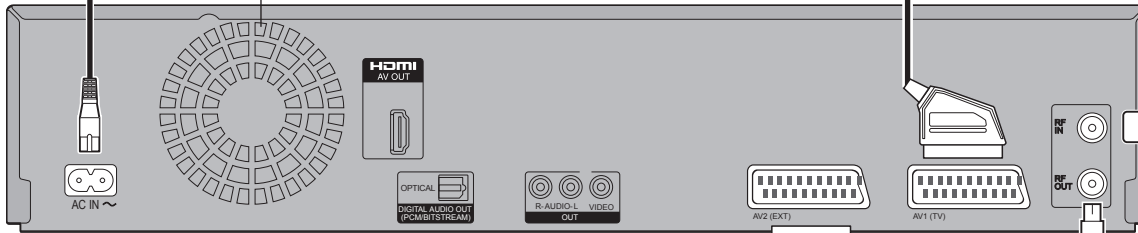

Rückseite des DVD-Recorders

Bei Verwendung eines
anderen als des 21-
poligen Scart-
Anschlusses (⇒ 9, 71)

Komplett belegtes
21-poliges Scart-
Kabel

Rückseite des Fernsehers



VHF/UHF
RF IN

HF-
Koaxialkabel

5

An Antenne

4

1

Antennen-
kabel

Erforderliche Einstellung
"AV2 Eingang" im Menü Setup (⇒ 66)

21-poliges Scart-
Kabel

3

Rückseite des
Videorecorders

AV

2

HF-Koaxialkabel
(im Lieferumfang
enthalten)

VHF/UHF
RF IN

RF OUT

Anschließen eines Fernsehers und eines Videorecorders oder Digital/Satelliten- Receivers

An Netzsteckdose
(Netzstrom 220 bis 240 V, 50 Hz)



Netz Kabel
(im Lieferumfang enthalten)
Erst anschließen, wenn alle
anderen Kabel bereits
angeschlossen sind.

7

Lüfter

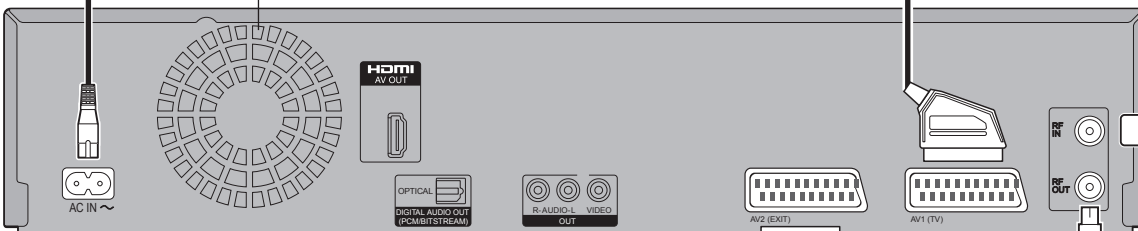

Rückseite des DVD-Recorders

Bei Verwendung eines
anderen als des 21-poligen
Scart-
Anschlusses (⇒ 9, 71)

Komplett belegtes
21-poliges Scart-
Kabel

Rückseite des Fernsehers

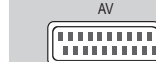

VHF/UHF
RF IN

HF-
Koaxialkabel

6

An Antenne

5

1

Antennen-
kabel

21-poliges Scart-Kabel

4

Rückseite des
Videorecorders

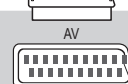

3

21-poliges
Scart-Kabel

2

HF-Koaxialkabel
(im Lieferumfang
enthalten)

VHF/UHF
RF IN

RF OUT

Rückseite des Digital-Receiver, Satelliten-Receiver

Erforderliche Einstellung
"AV2 Eingang" im Menü Setup (⇒ 66)

Schließen Sie das Gerät direkt an den Fernseher an (⇒ 8, B)

Bei Unklarheiten zum Betrieb gehen Sie die folgende Zusammenstellung durch.

Einrichtung

Welche Antenne ist zum Empfang von digitalen terrestrischen Ausstrahlungen geeignet?

- Sie können Ihre derzeitige Antenne verwenden. Auch Zimmerantennen sind geeignet. Verwenden Sie eine Zimmerantenne, wenn der Empfang schlecht ist. Fragen Sie Ihren lokalen TV-Antenneninstallateur.

Kann dieses Gerät High Definition-Ausstrahlungen (HD) empfangen oder aufzeichnen?

- Nein, dieses Gerät kann keine High Definition-Ausstrahlungen (HD) empfangen oder aufzeichnen.

Welche Geräte werden für Mehrkanal-Surround-Ton benötigt?

- Ohne Zusatzgeräte können Sie mit diesem Gerät keinen Mehrkanalton wiedergeben. Sie müssen dieses Gerät mit einem HDMI-Kabel oder einem optischen Digitalkabel an einen Verstärker mit integriertem (Dolby Digital-, DTS- oder MPEG-) Decoder anschließen. (⇒ 70, 71)

Können die Kopfhörer und Lautsprecher direkt an dieses Gerät angeschlossen werden?

- Ein direkter Anschluss an das Gerät ist nicht möglich. Schließen Sie sie über einen Verstärker usw. an. (⇒ 70)

Eignet sich mein Fernseher für einen Progressive-Anschluss?

- Alle Panasonic-Fernseher mit Eingangsbuchsen des Typs 576 (625)/50i · 50p, 480 (525)/60i · 60p sind kompatibel. Bei anderen Fernsehern fragen Sie bitte beim Hersteller nach.

Disc

Kann ich in anderen Ländern gekaufte DVD-Video-Disc und Video-CDs wiedergeben?

- Sie können nur DVD-Video-Discs mit dem Regionalcode "2" oder "ALL" wiedergeben. Weitere Informationen finden Sie auf der Hülle der Disc. (⇒ Hülle)

Kann eine DVD-Video-Disc ohne Regionalcode wiedergegeben werden?

- Der Regionalcode einer DVD-Video-Disc gibt den Standard der Disc an. Discs ohne Regionalcode können nicht wiedergegeben werden. Discs, die keinem Standard entsprechen, können nicht wiedergegeben werden.

Bitte informieren Sie mich über die Kompatibilität der Disc mit diesem Gerät.

- Dieses Gerät kann eine DVD-RAM, DVD-R, DVD-R DL, DVD-RW (DVD-Videoformat), +R, +R DL und +RW bespielen und wiedergeben und eine DVD-RW (DVD-Video-Aufnahmeformat) wiedergeben. (⇒ 11–12)
- Auch Hochgeschwindigkeitsaufnahme-kompatible DVD-R-, DVD-R DL-, DVD-RW-, +R-, +R DL-, +RW-Discs können mit diesem Gerät bespielt und wiedergegeben werden.

Ist das Gerät CD-R- und CD-RW-kompatibel?

- Das Gerät kann CD-R/CD-RW-Discs wiedergeben, die in den folgenden Normen aufgenommen wurden: CD-DA, Video-CD, SVCD (gemäß IEC62107), DivX, MP3 und Standbilder (JPEG). (⇒ 12, 14)
- Eine CD-R oder CD-RW kann mit diesem Gerät nicht beschrieben werden.

Aufnahme

Kann ich eine gekaufte Videocassette oder DVD kopieren?

- Nein, dies ist normalerweise nicht möglich, da gekaufte Videocassetten und DVDs meist einen Kopierschutz besitzen.

Kann eine auf diesem Gerät aufgenommene DVD-R, DVD-R DL, DVD-RW (DVD-Video-Format), +R, +R DL und +RW auf einem anderen Gerät wiedergegeben werden?

- Nachdem die Disc mit diesem Gerät finalisiert wurde, können Sie sie auf einem kompatiblen Gerät wie beispielsweise einem DVD-Player wiedergeben. Je nach Aufnahmezustand, Qualität der Disc und Funktionsumfang des DVD-Players ist unter Umständen keine Wiedergabe möglich.
- Verwenden Sie bei der Wiedergabe einer DVD-R DL, +R DL oder +RW ein kompatibles Gerät.

Kann Digitalton von diesem Gerät mit einem anderen Gerät aufgenommen werden?

- Ja, wenn es sich um ein PCM-Signal handelt. Im Falle einer DVD ändern Sie die Einstellungen für "Digital Audio Ausgang" im Menü Setup wie folgt. (⇒ 65)
 - PCM-Abwärtswandlung: Ein
 - Dolby Digital/DTS/MPEG: PCMDas Aufnehmen ist jedoch nur möglich, wenn die Disc das digitale Kopieren erlaubt und das Aufnahmegerät mit der Abtastfrequenz von 48 kHz kompatibel ist.
- MP3-Signale können nicht aufgenommen werden.

(nur analoge Ausstrahlung) Kann ich während der Aufnahme zu einer Zweikanalton-Sendung umschalten?

- Mit einer DVD-RAM und VHS können Sie das. Drücken Sie einfach [AUDIO]. (⇒ 34, 37)
- Bei einer DVD-R, DVD-RW (DVD-Video-Format), +R und +RW ist dies nicht möglich. Hier müssen Sie vor der Aufnahme "Sprachauswahl" im Menü "Setup" einstellen. (⇒ 65)

TV Guide

Kann ich eine Aufnahme mit einer Anfangs- und Endzeit programmieren, die von den Zeiten des TV Guide Systems abweichen?

- Sie können die Start- und Endzeit von Programmen im Menü Timer Recording manuell ändern. (⇒ 30)
- Beim Programmieren einer Timer-Aufnahme mit dem TV Guide -System können Sie die Zeit für den Beginn der Aufnahme und das Ende der Aufnahme mit einem Spielraum von bis zu 10 Minuten einstellen. (⇒ 64, Anfangsaufnahmezeit, Endaufnahmezeit)

Kann ich TV Guide-Systemdaten über einen angeschlossenen digitalen Satelliten-Receiver oder eine Set-Top-Box empfangen?

- Nein, nur über den eingebauten Empfänger. Um Timer-Aufnahmen mit digitalen Satelliten-Receivern oder einer Set Top Box zu erhalten, verwenden Sie bitte die "External Link"-Anwendung oder die manuelle Timer-Funktion Ihres Gerätes. (⇒ 28, 30)

Wie kann ich eine Timer-Programmierung aufheben?

- Drücken Sie [PROG/CHECK], wählen Sie den gewünschten Sender mit und drücken Sie dann [DELETE *]. (⇒ 31)

Was geschieht, wenn ich das Netzkabel des Geräts ziehe?

- Die TV Guide Daten werden nicht aktualisiert.
- Wenn das Wenn das Gerät längere Zeit von der Stromzufuhr abgeschnitten bleibt, gehen die TV Guide-Daten verloren.
- Die Einstellung der Uhrzeit wird gelöscht und die Timeraufnahme funktioniert nicht.

Was geschieht, wenn sich meine Postleitzahl ändert, z.B. wenn ich umziehe?

- Die TV Guide-Daten werden möglicherweise nicht korrekt heruntergeladen. Ändern Sie den "Postleitzahl" im Setup-Menü. Wenn nötig, führen Sie ein vollständiges --Setup durch. Gespeicherte TV Guide-Daten gehen möglicherweise verloren. (⇒ 62, 68)

Liste der Sprachencodes Geben Sie den Code mit den Zifferntasten ein.

Abchasisch: 6566	Dänisch: 6865	Irisch: 7165	Malagassi: 7771	Samoanisch: 8377	Telugu: 8469
Afar: 6565	Deutsch: 6869	Italienisch: 7384	Malaiisch: 7783	Sanskrit: 8365	Thailändisch: 8472
Afrikaans: 6570	Englisch: 6978	Japanisch: 7465	Malayalam: 7776	Schottisches Gälisch: 7168	Tibetisch: 6679
Albanisch: 8381	Esperanto: 6979	Javanisch: 7487	Maltesisch: 7784	Schwedisch: 8386	Tigrinya: 8473
Amharisch: 6577	Estnisch: 6984	Jiddisch: 7473	Maori: 7773	Serbisch: 8382	Tongalesisch/ Tongaisch: 8479
Arabisch: 6582	Faröisch: 7079	Kambodschanisch: 7577	Marathi: 7782	Serbo-Kroatisch: 8372	Tschechisch: 6783
Armenisch: 7289	Fidschi/Fidschianisch: 7074	Kannada: 7578	Mazedonisch: 7775	Türkisch: 8482	Türkmenisch: 8475
Aserbeidschanisch: 6590	Finnisch: 7073	Kasachisch: 7575	Moldauisch: 7779	Shona: 8378	Twi: 8487
Assamesisch: 6583	Französisch: 7082	Kashmiri: 7583	Mongolisch: 7778	Sindhi: 8368	Singhalesisch: 8373
Aymara: 6589	Friesisch: 7089	Katalanisch: 6765	Nauru: 7865	Slowakisch: 8375	Slowenisch: 8376
Baschkir: 6665	Galizisch: 7176	Ketschua: 8185	Nepalesisch: 7869	Somalisch: 8379	Spanisch: 6983
Baskisch: 6985	Georgisch: 7565	Kirgisisch: 7589	Niederländisch: 7876	Suaheli: 8387	Sundanesisch: 8385
Belorussisch/ Weißrussisch: 6669	Griechisch: 6976	Koreanisch: 7579	Norwegisch: 7879	Tadschikisch: 8471	Tamil: 8465
Bengali; Bangla: 6678	Grönländisch: 7576	Korsisch: 6779	Orija: 7982	Tagalog: 8476	Tatarisch: 8484
Bhutani: 6890	Guarani: 7178	Kroatisch: 7282	Paschtu: 8083	Tamil: 8465	
Bihari: 6672	Gujarati: 7185	Kurdisch: 7585	Persisch: 7065	Tatarisch: 8484	
Bretonisch: 6682	Hausa: 7265	Laotisch: 7679	Polnisch: 8076		
Bulgarisch: 6671	Hebräisch: 7387	Lateinisch: 7665	Portugiesisch: 8084		
Burmesisch: 7789	Hindi: 7273	Lettisch: 7686	Punjabi: 8065		
Chinesisch: 9072	Isländisch: 7383	Lingala: 7678	Rhätio-Romanisch: 8277		
	Indonesisch: 7378	Litauisch: 7684	Rumänisch: 8279		
	Interlingua: 7365		Russisch: 8285		

USB

Was kann bzw. kann nicht unter Verwendung der USB-Schnittstelle an diesem Gerät getan werden?

- Sie können auf einem USB-Speicher DivX (ausgenommen DivX VOD Inhalte), MP3 oder Standbilddateien (JPEG) wiedergeben. (⇒ 38)
- Sie können auf einem USB-Speicher vorhandene Standbilddateien (JPEG) auf die DVD-RAM kopieren. (⇒ 55)
- Daten von einer Disc können nicht auf einen USB-Speicher übertragen werden.
- Daten auf einem USB-Speicher können nicht editiert werden bzw. ein USB-Speicher kann nicht auf diesem Gerät formatiert werden.
- Einige USB-Speicher können nicht mit diesem Gerät verwendet werden. (⇒ 13)

Fernsehempfangskanäle

Bitte informieren Sie mich über die Fernsehkanäle.

- Die Kanalabdeckung ist von Ihrem verwendeten Tuner-System abhängig. Siehe folgende Liste der Fernsehempfangskanäle.

Liste der Fernseh-Empfangskanäle

Tuner-System	Kanalbereich	VHF	UHF	CATV
PAL-B, G, H	CCIR	E2 – E12 A – H2 (Italien)	21 – 69	S01 – S05 (S1 – S3) S1 – S20 (M1 – U10) S21 – S41
DVB-T	Deutschland Österreich	5 – 12 5 – 12	21 – 69 21 – 69	—

Im Fernsehen

Gerät ist nicht autorisiert, dieses geschützte DivX-Video abzuspielen.	<ul style="list-style-type: none"> • Sie versuchen, DivX VOD-Material wiederzugeben, das Sie mit einem anderen Registrierungscode erworben haben. Sie können dieses Material nicht auf diesem Gerät wiedergeben. (DivX) (⇒ 39)
Aufnahmevorgang kann nicht vollständig beendet werden. Kopierschutzsignal wurde erfasst.	<ul style="list-style-type: none"> • Das Programm war kopiergeschützt.
Die Disc ist voll, oder die maximale Titellanzahl ist erreicht. Die Aufnahme kann nicht vollständig abgeschlossen werden.	<ul style="list-style-type: none"> • Die Disc ist möglicherweise voll. • Die maximale Programmanzahl wurde überschritten. (⇒ 25) • RAM -RW(V) +RW Geben Sie Platz frei, indem Sie nicht benötigte Titel löschen. [Obwohl Teile auf der DVD-R, DVD-R DL, +R oder +R DL gelöscht wurden, hat sich der freie Platz auf der Disc nicht vergrößert. Der verfügbare Platz auf der DVD-RW (DVD-Video-Format) und +RW vergrößert sich nur, wenn der zuletzt aufgenommene Titel gelöscht wird.] (⇒ 23, 47, 59) • Verwenden Sie eine neue Disc.
Aufnahme nicht möglich. Maximale Titellanzahl überschritten.	
Wiedergabe nicht möglich. TV-System entspricht nicht der Einstellung. Zur Wiedergabe, müssen Sie das TV-System unter Setup ändern.	<ul style="list-style-type: none"> • Sie haben versucht, einen Titel wiederzugeben, der mit einem anderen Codiersystem als dem momentan am Gerät gewählten Fernsehsystem aufgenommen wurde. Passen Sie die Einstellung für "TV-System" auf diesem Gerät entsprechend an. (⇒ 66)
Wiedergabe auf diesem Gerät nicht möglich.	<ul style="list-style-type: none"> • Sie haben versucht, ein nicht kompatibles Bild wiederzugeben. (⇒ 14)
Keine Kassette.	<ul style="list-style-type: none"> • Es ist bei Wiedergabe oder Aufnahme von TV-Programmen keine Videokassette im Kassettenfach. Legen Sie eine Videokassette ein. (⇒ 15)
Keine Disc	<ul style="list-style-type: none"> • Die Disc ist möglicherweise falsch herum eingelegt.
Keine Ordner.	<ul style="list-style-type: none"> • Das Gerät besitzt keinen kompatiblen Ordner. (⇒ 14)
Nicht genügend Speicherplatz auf Ziellaufwerk.	<ul style="list-style-type: none"> • Geben Sie Platz frei, indem Sie nicht benötigte Positionen löschen. (⇒ 23, 47, 59) • Löschen Sie eine oder mehrere Positionen der Kopierliste, damit der Wert von "Sp.platz auf Ziel-Lw.:" nicht überschritten wird. (⇒ 53, 55)
DVD Aufnahme ist in Betrieb. Verwenden Sie zum Betrachten von Bildern auf VHS die AV1-Buchse, und schalten Sie zu einem AV-Kanal Ihres TV.	<ul style="list-style-type: none"> • Die VHS wird während der Aufnahme auf DVD wiedergegeben. Sie können die VHS-Wiedergabe ansehen, indem Sie ein 21-Pin-Scart-Kabel vom AV1-Anschluss am Gerät mit dem TV-Gerät verbinden. Das VHS-Signal kann während der Aufnahme auf DVD über "DVD-Prioritätsausgang" übertragen werden. (⇒ 70)
Die Kassette ist schreibgeschützt.	<ul style="list-style-type: none"> • Bei der Aufnahme von Programmen ist eine Videokassette ohne intakte Lasche gegen versehentliches Löschen eingelegt. Legen Sie eine Videokassette mit intakter Lasche gegen versehentliches Löschen ein. (⇒ 5)
Dies ist keine beschreibbare Disc.	<ul style="list-style-type: none"> • Die Disc ist möglicherweise verunreinigt oder zerkratzt. (⇒ 15) • Auf die eingelegte Disc kann nicht aufgenommen werden. Legen Sie eine DVD-RAM oder nicht finalisierte DVD-R, DVD-R DL, DVD-RW (DVD-Video-Format), +R, +R DL oder +RW ein. (⇒ 11) • Sie haben eine unformatierte DVD-RAM, DVD-RW, +R, +R DL oder +RW eingelegt. (⇒ 59)
Formatierung nicht möglich.	
Diese Disc ist nicht richtig formatiert. Mit DVD Management im FUNCTION MENU formatieren.	
Ausleihe abgelaufen.	<ul style="list-style-type: none"> • Es sind keine Wiedergabeläufe mehr verfügbar für das DivX VOD-Material. Sie können es nicht mehr wiedergeben. (DivX) (⇒ 39)
⊘	<ul style="list-style-type: none"> • Der Vorgang wird vom Gerät, der Disc oder der Videokassette blockiert.

Im Display des Geräts

Im Falle von Problemen beim Start oder während des Betriebs werden folgende Meldungen oder Service-Nummern im Display des Geräts angezeigt.

DVD □ (“□” steht für eine Nummer.)	<ul style="list-style-type: none"> • Fernbedienung und Gerät verwenden unterschiedliche Codes. Ändern Sie den Code an der Fernbedienung.  <ul style="list-style-type: none"> • Halten Sie die Taste [OK] gedrückt und drücken Sie gleichzeitig die gekennzeichnete Zifferntaste mindestens 5 Sekunden. (⇒ 67)
GUIDE	<ul style="list-style-type: none"> • Das Gerät lädt TV Guide Daten herunter. (⇒ 68)
HARD ERR*	<ul style="list-style-type: none"> • Ist das Problem nach dem Aus- und Einschalten nicht behoben, wenden Sie sich an Ihren Händler.
NoCASSETTE*	<ul style="list-style-type: none"> • Sie haben keine Videokassette für die Aufnahme eingelegt. (⇒ 5)
NoERAS	<ul style="list-style-type: none"> • Sie können keine Optionen auf der Disc löschen. Die Disc ist unter Umständen beschädigt. Verwenden Sie eine neue Disc.
NoREAD	<ul style="list-style-type: none"> • Die Disc ist verunreinigt oder stark zerkratzt. Mit dem Gerät kann nicht aufgenommen, wiedergegeben oder editiert werden. (⇒ 15) • Diese Meldung wird unter Umständen am Ende der Reinigung mit dem DVD-Linsenreiniger angezeigt. Drücken Sie [▲ OPEN/CLOSE] am Gerät, um die Disc auszuwerfen. (⇒ 5)
NoWRIT	<ul style="list-style-type: none"> • Die Disc kann nicht beschrieben werden. Die Disc ist unter Umständen beschädigt. Verwenden Sie eine neue Disc.
PLEASE WAIT*	<ul style="list-style-type: none"> • Es ist ein Stromausfall aufgetreten oder der Netzstecker wurde bei eingeschaltetem Gerät abgetrennt. Das Gerät führt seinen Wiederherstellungsprozess aus. Das Gerät stellt seinen normalen Betriebszustand wieder her. Das Gerät ist nicht defekt. Warten Sie, bis die Meldung ausgeblendet wird.
PROG FULL*	<ul style="list-style-type: none"> • Es sind bereits 16 Timer-Aufnahmeprozesse programmiert. Löschen Sie nicht benötigte Timer-Aufnahmeprozesse. (⇒ 31)
PROTECT*	<ul style="list-style-type: none"> • Sie haben eine Videokassette ohne intakte Lasche gegen versehentliches Löschen eingelegt. Legen Sie eine Videokassette mit intakter Lasche gegen versehentliches Löschen ein. (⇒ 5)
REMOVE	<ul style="list-style-type: none"> • Das USB-Gerät verbraucht zuviel Strom. Ziehen Sie das USB-Gerät heraus und schalten Sie das Gerät aus.
SP 35:50 LP 151h “SP”; “LP” und die Zahlen sind Beispiele.	<ul style="list-style-type: none"> • Verfügbarer Speicherplatz auf der Disc. Das Beispiel “SP 35:50” wird angezeigt, wenn weniger als 100 Stunden zur Verfügung stehen und das Beispiel “LP 151h” wird angezeigt, wenn mehr als 100 Stunden zur Verfügung stehen. “SP” und “LP” sind Aufnahmemodi, “35:50” bedeutet “35 Stunden 50 Minuten” und “151h” bedeutet “151 Stunden”.
SW-DL	<ul style="list-style-type: none"> • Das Gerät führt eine Aktualisierung der Software durch. (⇒ 68)
UNFORMAT*	<ul style="list-style-type: none"> • Sie haben eine unformatierte DVD-RAM, DVD-RW, +RW, eine unbenutzte +R, +R DL oder DVD-RW (DVD-Video-Format) eingelegt, die auf einem anderen Gerät aufgenommen worden ist. Formatieren Sie die Disc, die Sie verwenden möchten. Jedoch wird der gesamte Aufnahmeeinhalt der Disc gelöscht. (⇒ 59)
UNSUPPORT*	<ul style="list-style-type: none"> • Sie haben eine Disc eingelegt, die das Gerät weder wiedergegeben noch bespielen kann. (⇒ 11–12) • Sie haben versucht, mit einem nicht kompatiblen USB-Speicher zu arbeiten. (⇒ 13)
F74	<ul style="list-style-type: none"> • Die HDMI-Verbindung konnte aufgrund eines Übertragungsfehlers nicht authentifiziert werden. Wenden Sie sich an Ihren Händler, bei dem Sie das Gerät erworben haben.
F75	<ul style="list-style-type: none"> • Die HDMI-Verbindung konnte aufgrund eines internen Datenfehlers nicht authentifiziert werden. Wenden Sie sich an Ihren Händler, bei dem Sie das Gerät erworben haben.
U50	<ul style="list-style-type: none"> • Am Antenneneingang wurde ein Kurzschluss festgestellt. Prüfen Sie Ihre Antenne.
U59	<ul style="list-style-type: none"> • Das Gerät ist heiß. Das Gerät schaltet aus Sicherheitsgründen auf Bereitschaft. Warten Sie etwa 30 Minuten, bis die Meldung ausgeblendet wird. Stellen Sie das Gerät an einem gut belüfteten Platz auf. Blockieren Sie nicht den Lüfter auf der Rückseite des Geräts.
U61	<ul style="list-style-type: none"> • (Wenn keine Disc eingelegt ist) Wird angezeigt, wenn ein Fehlbetrieb aufgetreten ist. Dies wird angezeigt, wenn das Gerät im Rückholvorgang ist, um zum Normalbetrieb zurückzukehren. Das Gerät kann wieder in Betrieb genommen werden, sobald das Display leer ist. Wenn es weiterhin angezeigt wird, wenden Sie sich an den Händler, bei dem Sie das Gerät gekauft haben.
U76	<ul style="list-style-type: none"> • HDMI kann nicht ausgegeben werden, da Sie ein Modell angeschlossen haben, das den Copyright-Schutz nicht unterstützt.
U80 U81 U99	<ul style="list-style-type: none"> • Das Gerät funktioniert nicht einwandfrei. Drücken Sie [⏻/⏪] am Gerät, um es auf Bereitschaft zu schalten. Drücken Sie erneut [⏻/⏪] am Gerät, um es wieder einzuschalten.
U88	<ul style="list-style-type: none"> • (Wenn eine Disc eingesetzt ist) Wird angezeigt, wenn während der Aufnahme, Wiedergabe oder beim Kopieren eine Unnormalität der Disc festgestellt wird. Dies wird angezeigt, wenn das Gerät im Rückholvorgang ist, um zum Normalbetrieb zurückzukehren. Das Gerät kann wieder in Betrieb genommen werden, sobald das Display leer ist. (⇒ 77) Wenn es weiterhin angezeigt wird, wenden Sie sich an den Händler, bei dem Sie das Gerät gekauft haben.
H□□ oder F□□	<ul style="list-style-type: none"> • Es gibt ein Problem. (Die Service-Nummer hinter H und F hängt vom Zustand des Geräts ab.) • Überprüfen Sie das Gerät mit der Fehlerliste. Wenn die Service-Nummer nicht ausgeblendet wird, verfahren Sie wie folgt. (⇒ 77–83) <ol style="list-style-type: none"> 1. Ziehen Sie das Netzkabel aus der Steckdose, warten Sie einige Sekunden, und stecken Sie es wieder ein. 2. Drücken Sie [⏻/⏪], um das Gerät einzuschalten. (Das Gerät funktioniert dann wahrscheinlich wieder.) Wenn die Service-Nummer weiter angezeigt wird, wenden Sie sich an Ihren Händler. Teilen Sie ihm die Service-Nummer mit.
X HOLD	<ul style="list-style-type: none"> • Die Kindersicherung ist aktiviert. Halten Sie [OK] und [RETURN ↵] gleichzeitig gedrückt, bis “X HOLD” ausgeblendet wird. (⇒ 69)

* Die Meldungen werden abwechselnd angezeigt.

Prüfen Sie die folgenden Punkte, bevor Sie sich an den Kundendienst wenden. Falls Sie Zweifel bei einigen Prüfpunkten haben oder das Problem sich durch die in der Tabelle vorgeschlagenen Maßnahmen nicht beheben lässt, wenden Sie sich an Ihren Händler.

Folgende Symptome sind keine Anzeichen einer Störung:

- Reguläre Rotiergeräusche der Disc/Videokassette.
- Schwacher Empfang aufgrund atmosphärischer Bedingungen.
- Bildstörungen während des Suchlaufs.
- Kein Satellitenempfang zu bestimmten Zeiten.
- Bedienungen werden langsamer, wenn "Energiesparmodus" eingeschaltet ist.
- Gerät reagiert wegen einer minderwertigen Disc nicht auf Befehle. (Probieren Sie es mit einer Panasonic-Disc.)
- Das Gerät hat den Betrieb eingestellt, da eine der Sicherheitseinrichtungen aktiviert wurde. (Halten Sie [⏻/⏪] am Gerät 3 Sekunden lang gedrückt.)
- Wenn das Gerät ein- oder ausgeschaltet wird, könnte es zu einem unerwarteten Geräusch kommen.

Strom

Kein Strom. Das Gerät lässt sich nicht durch Drücken von [⏻] einschalten.

- Schließen Sie das Netzkabel richtig an eine funktionierende Steckdose an. (⇒ 8, 72)
- Das Gerät befindet sich in Bereitschaft für die gekoppelte Aufnahme mit einem externen Gerät ("EXT-L" blinkt auf den Display des Geräts, wenn [⏻] gedrückt wird). Drücken Sie [EXT LINK], um die Aufnahmebereitschaft abzuschalten. (⇒ 28)

Das Gerät schaltet in den Bereitschaftsmodus.

- Möglicherweise wurde eine der Sicherheitsvorrichtungen des Geräts aktiviert. Drücken Sie [⏻/⏪] am Gerät, um es einzuschalten.

Die Stromversorgung wird automatisch ausgeschaltet.

- Wenn Sie dieses Gerät mit einem HDMI-Kabel an ein "HDAVI Control"-kompatibles Fernsehgerät anschließen oder wenn Sie dieses Gerät mit einem komplett belegten 21-poligen Scart-Kabel an ein Q Link-kompatibles Fernsehgerät anschließen, wechselt dieses Gerät automatisch in den Bereitschaftsmodus, wenn der Fernseher in den Bereitschaftsmodus wechselt. (⇒ 42)

Das Gerät schaltet sich aus, wenn der Eingang des Fernsehers gewechselt wird.

- Dies ist ein normaler Vorgang, wenn VIERA Link (HDAVI Control 4 oder aktueller) verwendet wird. Nähere Informationen erhalten Sie in der Bedienungsanleitung des TV-Gerätes.

Anzeigen

Die Display-Helligkeit ist verringert.

- Ändern Sie "Helligkeit der Anzeige" im Menü "Setup". (⇒ 65)

"0:00" blinkt im Display des Geräts.

- Stellen Sie die Uhr ein. (⇒ 67)

Die Summe aus der Länge der vorhandenen Aufnahme und der angezeigten Restzeit stimmt nicht.

Die angezeigte Zeit dieses Geräts weicht von der aktuellen Aufnahmezeit oder MP3-Aufnahmezeit ab.

- Angezeigte und tatsächliche Zeit stimmen möglicherweise nicht überein.
- Der verfügbare Platz auf einer DVD-RW (DVD-Video-Format) oder +RW vergrößert sich nur, wenn der zuletzt aufgenommene Titel gelöscht wird. Beim Löschen anderer Titel vergrößert sich der Platz nicht.
- Obwohl Teile auf der DVD-R, DVD-R DL, +R oder +R DL gelöscht wurden, hat sich der freie Platz auf der Disc nicht vergrößert.
- Nachdem die DVD-R, DVD-R DL, +R oder +R DL bereits 200 Mal oder mehr bespielt oder editiert wurde, benötigt die Aufnahme mehr Platz auf der Disc als es der tatsächlichen Aufnahmelänge entsprechen würde.
- Während des Suchvorgangs wird die verstrichene Spielzeit möglicherweise nicht korrekt angezeigt.

Die Uhr stimmt nicht.

- Unter ungünstigen Empfangsbedingungen usw. funktioniert die automatische Zeitkorrekturfunktion eventuell nicht. In einem solchen Fall wird "Automatisch" automatisch auf "Aus" gesetzt. Wenn die Uhr auch nach dem Zurücksetzen auf die automatische Einstellung nicht richtig eingestellt wird, stellen Sie sie manuell ein. (⇒ 67)

Die angezeigte Restzeit ist im Vergleich zur tatsächlichen Aufnahmezeit zu gering. (Nur bei NTSC-Aufnahme)

- Die Berechnung der angezeigten Aufnahme-/Wiedergabezeit basiert auf 29,97 Bildern in 1 Sekunde (entsprechend 0,999 Sekunden). Es tritt eine kleine Differenz zwischen der angezeigten und der tatsächlich verstrichenen Zeit auf (eine tatsächlich verstrichene Zeit von 1 Stunde kann beispielsweise mit 59 Minuten 56 Sekunden angezeigt werden). Auf die Aufnahme hat dies keinen Einfluss.

Der Bandzähler läuft nicht.

- Bei der Wiedergabe von Teilen ohne Aufnahme verändert sich der Bandzähler nicht. Die Anzeige "second" ändert sich wie folgt:
(z.B. Leeranzeige nach 1 h 36 min.)



- Diese Anzeige erscheint auch, wenn das Band schmutzig oder beschädigt ist. Wenden Sie sich in diesem Fall an Ihren Händler.

"U88" wird angezeigt, und die Disc kann nicht ausgeworfen werden.

- Das Gerät führt den Wiederherstellungsprozess durch. Gehen Sie wie folgt vor, um die Disc auszuwerfen.
 - 1 Drücken Sie [⏻/⏪] am Gerät, um es auf Bereitschaft zu schalten.
Schaltet das Gerät nicht auf Bereitschaft, halten Sie [⏻/⏪] am Gerät etwa 3 Sekunden lang gedrückt. Dadurch wird das Gerät zwangsweise auf Bereitschaft geschaltet.
 - 2 Während das Gerät ausgeschaltet ist, halten Sie [■] und [CH ^] am Gerät gleichzeitig etwa fünf Sekunden lang gedrückt. Entnehmen Sie dann die Disc.

Fernsehbildschirm und Videobetrieb

Nach Anschluss des Geräts verschlechtert sich der Fernsehempfang oder wird unmöglich.

- Dies kann auftreten, weil die Signale zwischen diesem Gerät und dem Fernsehgerät aufgeteilt werden. Das Problem kann durch Verwendung eines im AV-Fachhandel erhältlichen Signalverstärkers behoben werden. Falls mit einem Signalverstärker keine Verbesserung erzielt wird, wenden Sie sich an Ihren Händler.
- Es könnten keine Funksignale von der RF OUT Buchse des Geräts abgegeben werden. Wählen Sie im Menü Setup unter "RF OUT (Antennensignal)" die Option "Ein". (⇒ 68)

Die Informationen zum digitalen Kanal oder das Bedienfeld erscheinen nicht. Die Statusmeldungen werden nicht angezeigt.

- Wählen Sie die Zeitdauer (3–10 s), für die die "Bildschirm-Einblendungen" im Menü Setup angezeigt werden. (⇒ 65)
- Die Informationen zum digitalen Kanal erscheinen während der Wiedergabe oder Aufnahme nicht.
- Analoge Ausstrahlungen unterstützen die digitale Kanalinformation nicht.
- Das Bedienfeld wird nur angezeigt, wenn ein Fernsehgerät angeschlossen ist, das die Funktion "HDAVI Control 2" oder eine spätere Version unterstützt. (⇒ 43)

Bestimmte DVB-T-Funktionen arbeiten nicht.

- Das Gerät unterstützt nicht unbedingt alle DVB-T-Funktionen wie MHP (Multimedia Home Platform) usw. Es kann nicht garantiert werden, dass von Sendern neu eingeführte Funktionen arbeiten.

Der graue Hintergrund wird nicht angezeigt.

- Wählen Sie im Menü "Ein" unter "Grauer Hintergrund" die Option Setup. (⇒ 65)

Das Bildschirmformat stimmt nicht.

- Überprüfen Sie im Menü "Setup" die Einstellung von "TV Bildschirmformat". (⇒ 66)
- Wenn Sie ein HDMI-Kabel anschließen, stellen Sie "Bildverhältnis für 4:3 Video" im Menü "Setup" auf "16:9" ein. (⇒ 66)

Das Bildschirmformat des aufgenommenen Titels stimmt nicht.

- Stellen Sie "Bildverhältnis für Aufnahme" auf "4:3". (⇒ 24, 64)
- Programme im 16:9-Format werden in folgenden Fällen im 4:3-Format aufgenommen:
 - **[R] [R DL] [RW(V)]** Wenn Sie im Aufnahmemodus "EP" oder "FR (Aufnahmen von mindestens 5 Stunden Länge)" aufgenommen oder kopiert haben.
 - Wenn Sie eine +R, +R DL oder +RW aufgenommen oder kopiert haben.
 - Wenn Sie mit der Option "Bildverhältnis für Aufnahme" als "4:3" (Menü "Setup") aufgenommen haben. Wenn Sie Programme im 16:9-Format im gleichen Bildverhältnis aufnehmen möchten, stellen Sie "Bildverhältnis für Aufnahme" auf "16:9". (⇒ 64)
- Mit der Einstellung "Bildverhältnis für Aufnahme" auf "Automatisch" besteht die Möglichkeit, dass die Aufnahme im falschen Bildseitenverhältnis erfolgt. Passen Sie die Bildseiteneinstellung bei der Aufnahme an die Sendung an. (⇒ 64)

Unter Umständen kann der Displaymodus auf dem Fernseher eingestellt werden. Lesen Sie bitte auch die Bedienungsanleitung des Fernsehers.

Während der Timer-Aufnahme wird das Bild nicht angezeigt.

- Eine Timer-Aufnahme ist sowohl bei ein- als auch bei ausgeschaltetem Gerät möglich. Wenn Sie überprüfen möchten, ob die Timer-Aufnahme richtig ausgeführt wird, schalten Sie das Gerät ein.

Der Bildschirm ändert sich automatisch.

- Wenn "Bildschirmschoner" im Menü Setup auf "Ein" gestellt ist, kann am Display nach einer Inaktivität von mindestens 5 Minuten automatisch der Bildschirmschoner erscheinen. (⇒ 65) Sie kehren mit [OK] zum vorhergehenden Bildschirm zurück.

Ausgeprägter Nachschweif bei der Videowiedergabe.

- Stellen Sie "Bildschärfe" im Menü "Video" auf "Aus". (⇒ 56)

Eine Änderung der Bildqualität über das Bildschirmmenü "Video" zeigt offenbar keine Wirkung.

- Bei einigen Videos ist der Effekt kaum spürbar.

Das Bild von diesem Gerät wird nicht auf dem Fernseher angezeigt. Das Bild ist verzerrt.

- Stellen Sie sicher, dass das TV-Gerät mit dem AV1-Anschluss, dem VIDEO OUT-Anschluss oder dem HDMI-Anschluss dieses Gerätes verbunden ist. (⇒ 8, 9, 70, 71, 72)
- Vergewissern Sie sich, dass der Eingang des Fernsehgeräts (z.B. AV 1) korrekt eingestellt ist.
- Die Einstellung "TV-System" dieses Geräts stimmt nicht mit dem Fernsehsystem der gerade wiedergegebenen Disc überein. Halten Sie im Stoppzustand [■] und [▲ OPEN/CLOSE] am Gerät mindestens 5 Sekunden lang gedrückt. Das System wechselt von PAL zu NTSC oder umgekehrt. (⇒ 66)
- Wenn dieses Gerät über ein HDMI-Kabel angeschlossen ist, verwenden Sie eine Disc, die mit dem TV-System dieses Geräts übereinstimmt.
- Wenn mehr als vier Geräte über HDMI-Kabel angeschlossen sind, wird unter Umständen kein Bild angezeigt. Reduzieren Sie die Anzahl der angeschlossenen Geräte.

Das Bild wird während der Wiedergabe verzerrt oder das Video wird nicht richtig wiedergegeben.

- Sie geben möglicherweise ein Fernsehprogramm wieder, das bei schlechtem Empfang oder ungünstigen Wetterbedingungen aufgezeichnet wurde.
- In den folgenden Situationen wird das Bild u.U. verzerrt oder der Bildschirm ist zwischen den Titeln kurz schwarz:
 - zwischen Titeln, die in unterschiedlichen Aufnahmemodi aufgezeichnet wurden.
 - zwischen Szenen, die in unterschiedlichen Bildseitenverhältnissen aufgezeichnet wurden.
 - zwischen Szenen, die mit unterschiedlichen Auflösungen aufgezeichnet wurden.
 - zwischen Kapiteln der Wiedergabeliste.

Ton

Kein Ton. Geringe Lautstärke. Tonverzerrungen. Der gewünschte Audiotyp wird nicht wiedergegeben.

- Überprüfen Sie die Anschlüsse sowie die Einstellungen unter "Digital Audio Ausgang". Falls ein Verstärker angeschlossen ist, überprüfen Sie den Eingangsmodus am Verstärker. (⇒ 8, 9, 65, 66, 70, 71, 72)
- Drücken Sie [AUDIO] zur Wahl des Tons. (⇒ 34)
- Die Ursache für den fehlenden Ton liegt möglicherweise in der Art der Erstellung der Dateien. (DivX)
- Wenn mehr als vier Geräte über HDMI-Kabel angeschlossen sind, wird unter Umständen kein Ton ausgegeben. Reduzieren Sie die Anzahl der angeschlossenen Geräte.
- Die Sound-Effekte können nicht wiedergegeben werden, wenn das Bitstream-Signal über den Ausgang HDMI AV OUT oder OPTICAL DIGITAL AUDIO OUT ausgegeben wird.
- Um den Ton über ein Gerät auszugeben, das mit einem HDMI-Kabel angeschlossen wurde, stellen Sie "Digital Audio Ausgang" im Menü "Setup" auf "HDMI und Optisch". (⇒ 66)
- Bestimmte Geräte, die über ein HDMI-Kabel mit diesem Gerät verbunden sind, können bewirken, dass der Ton verzerrt wiedergegeben wird.
- (Nur bei analogen Sendungen) Wenn Sie auf eine DVD-RAM aufnehmen, können Sie entweder nur die erste oder nur die zweite Tonspur einer zweisprachigen Sendung aufnehmen.

Der Ton kann nicht umgeschaltet werden.

- In folgenden Fällen kann der Ton nicht umgeschaltet werden:
 - Wenn das DVD-Laufwerk gewählt und eine DVD-R-, DVD-R DL, DVD-RW- (DVD-Video-Format), +R, +R DL oder +RW-Disc eingelegt ist.
 - Wenn der Aufnahmemodus auf XP und "Audiomodus für XP-Aufnahme" auf "LPCM" eingestellt ist. (⇒ 65)
- Der Verstärker ist über ein optisches Digitalkabel oder ein HDMI-Kabel angeschlossen. Sie können den Ton nicht umschalten, wenn "Dolby Digital" auf "Bitstream" gestellt ist. Stellen Sie "Dolby Digital" auf "PCM", oder schließen Sie den Verstärker über Audiokabel an. (⇒ 65, 70, 71)
- Bei einigen Discs kann der Ton aufgrund der Art, wie die Disc erstellt wurde, nicht umgeschaltet werden.

Betrieb

Das Fernsehgerät lässt sich nicht bedienen. Die Fernbedienung funktioniert nicht.

- Ändern Sie den Herstellercode. Einige Fernsehgeräte lassen sich auch nach dem Ändern des Codes nicht bedienen. (⇒ 69)
- Fernbedienung und Gerät verwenden unterschiedliche Codes. Ändern Sie den Code an der Fernbedienung. (⇒ 67)
Halten Sie die [OK] gedrückt und drücken Sie gleichzeitig die gekennzeichnete Zifferntaste mindestens 5 Sekunden lang.

- Die Batterien sind leer. Ersetzen Sie die Batterien durch neue. (⇒ 4)
- Sie halten die Fernbedienung nicht in die Richtung des Fernsteuerungssensors am Gerät. (⇒ 4)
- Farbiges Glas kann die Signalübertragung behindern.
- Der Signalsensor darf keinem direkten Sonnenlicht ausgesetzt sein.
- Nach einem Batteriewechsel muss der Code der Fernbedienung unter Umständen erneut eingestellt werden. (⇒ 67)
- Nach einem Batteriewechsel muss der Herstellercode unter Umständen erneut eingestellt werden. (⇒ 69)
- Die Kindersicherung ist aktiviert. (⇒ 69)

Das Gerät ist eingeschaltet, kann aber nicht bedient werden.

- Das Aufnahme- oder Wiedergabelaufwerk wurde nicht richtig gewählt. (⇒ 18, 19)
- Bei manchen Discs sind bestimmte Funktionen unter Umständen nicht möglich.
- Das Gerät ist heiß. (Im Display wird "U59" angezeigt.) Warten Sie, bis "U59" ausgeblendet wird.
- Möglicherweise wurde eine Sicherheitsvorrichtung des Geräts aktiviert.
Setzen Sie das Gerät wie folgt zurück:
 - 1 Drücken Sie [⏻/⏪] am Gerät, um es auf Bereitschaft zu schalten.
Schaltet das Gerät nicht auf Bereitschaft, halten Sie [⏻/⏪] am Gerät etwa 3 Sekunden lang gedrückt. Dadurch wird das Gerät zwangsweise auf Bereitschaft geschaltet.
Oder ziehen Sie das Netzkabel ab, und schließen Sie es nach einer Minute wieder an.
 - 2 Drücken Sie [⏻/⏪] am Gerät, um es einzuschalten. Wenn das Gerät danach immer noch nicht arbeitet, wenden Sie sich an Ihren Händler.

Die Disc kann nicht ausgeworfen werden.

- Das Gerät nimmt gerade auf.
- Das Gerät befindet sich in Bereitschaft für die gekoppelte Aufnahme mit einem externen Gerät ("EXT-L" blinkt auf den Display des Geräts, wenn [⏻] gedrückt wird). Drücken Sie [EXT LINK], um die Aufnahmebereitschaft abzuschalten. (⇒ 28)
- Es gibt ein Problem. Halten Sie bei ausgeschaltetem Gerät gleichzeitig [■] und [CH ^] am Gerät etwa fünf Sekunden gedrückt. Entnehmen Sie die Disc, und wenden Sie sich an Ihren Händler.
Bei aktivierter Kindersicherung kann der obige Vorgang nicht ausgeführt werden. Schalten Sie die Kindersicherung aus. (⇒ 69)

Die Kanäle können nicht abgestimmt werden. Die Senderbelegung des Fernsehers kann nicht übernommen werden.

- Überprüfen Sie die Anschlüsse. (⇒ 8, 72)
- Sie müssen den Anschluss an ein Q Link-kompatibles Fernsehgerät mit einem voll verdrahtetem 21-poligen Scart-Kabel bzw. an ein VIERA Link (HDAVI Control 3 oder spätere Version) -kompatibles Fernsehgerät mit einem HDMI-Kabel vornehmen.

Das Hochfahren dauert lange.

- Schalten Sie "Energiesparmodus" im Setup Menü aus. (⇒ 67)
- In folgenden Fällen kann das Hochfahren einige Zeit dauern:
 - Sie haben eine andere Disc als eine DVD-RAM eingelegt.
 - Die Uhr ist nicht eingestellt.
 - Es gab gerade einen Stromausfall, oder das Netzkabel wurde gerade angeschlossen.
 - Wenn das Gerät mit einem HDMI-Kabel angeschlossen ist.

Aufnahmen, Timer-Aufnahmen und Kopieren

Aufnahme nicht möglich. Kann nicht kopiert werden.

- Sie haben keine Disc eingelegt, oder die eingelegte Disc ist nicht bespielbar. Legen Sie eine Disc ein, die in diesem Gerät bespielt werden kann. (⇒ 11)
- Die Disc ist unformatiert. Formatieren Sie die Disc. **RAM -RW(V) +R +R DL +RW** (⇒ 59)
- Die Disc ist durch DVD Management geschützt. (⇒ 58)
- Die Lasche gegen versehentliches Löschen wurde entfernt. Überkleben Sie das Loch mit Klebeband. (⇒ 5)
- Bei einigen Programmen ist die Anzahl der möglichen Aufnahmen beschränkt (CPRM). (⇒ 85)
- Wenn der Platz nicht ausreicht und die maximale Titelzahl erreicht ist, können Sie nicht mehr aufnehmen. Löschen Sie nicht benötigte Titel, oder verwenden Sie eine neue Disc. (⇒ 23, 47, 59)
- Das Aufnehmen und Kopieren auf finalisierte Discs ist nicht möglich. Eine erneutes Aufnehmen und Kopieren ist jedoch nach dem Formatieren der DVD-RW möglich.
- Aufgrund einer Besonderheit der DVD-R, DVD-R DL, DVD-RW (DVD-Video-Format), +R, +R DL und +RW sind unter Umständen keine Aufnahmen mehr möglich, wenn die Disc mehr als fünfzigmal eingelegt und herausgenommen bzw. das Gerät bei eingelegter Disc ein- und ausgeschaltet wird.
- Eine mit diesem Gerät bespielte DVD-R, DVD-R DL, DVD-RW (DVD-Video-Format), +R, +R DL oder +RW kann möglicherweise nicht mit anderen Panasonic-DVD-Recordern bespielt werden.
- Dieses Gerät kann keine NTSC-Signale auf Discs aufnehmen, auf denen sich bereits PAL-Signal-Aufnahmen befinden. Die Wiedergabe von Discs mit sowohl PAL, als auch NTSC auf einem anderen Gerät wird nicht garantiert.
- Einige Ausstrahlungen sind urheberrechtlich geschützt.

Aufnahme von externen Geräten ist nicht möglich.

- Überprüfen Sie den Anschluss. (⇒ 29, 72)
- Wählen Sie den AV2-Eingang.

Die Timer-Aufnahme funktioniert nicht richtig.

- Die Timer-Aufnahme wurde falsch programmiert, oder Timer-Aufnahmezeiten überschneiden sich. Ändern Sie die Programmierung. (⇒ 31)
- Die Programmierung befindet sich nicht im Standby-Modus für die Timer-Aufnahme. (Das Timer-Symbol "Ⓢ" in der Timer-Aufnahmeliste wird nicht angezeigt.) (⇒ 31)
- Stellen Sie die Uhr ein. (⇒ 67)
- Die Programminformation im TV Guide-System ist möglicherweise nicht korrekt. Es wird empfohlen die Start- und Endzeiten zu ändern, um ein paar Minuten Spielraum zu ermöglichen oder stellen Sie die "Anfangsaufnahmezeit" und die "Endaufnahmezeit" im Setup-Menü ein. (⇒ 30, 64)

Die Timer-Aufnahme lässt sich nicht durch Drücken von [■] stoppen.

- Bei der mit einem externen Gerät gekoppelten Timer-Aufnahme drücken Sie [EXT LINK]. ("EXT-L" wird ausgeblendet.) (⇒ 28)
- Wenn Sie unmittelbar nach dem Einschalten des Geräts mit dem Aufnehmen beginnen, wenn "Energiesparmodus" nicht eingeschaltet ist (Quick Start Modus), können Sie dann für einige Sekunden das Aufnehmen nicht anhalten.

Das Timer-Programm verbleibt auch nach Beendigung der Aufnahme.

- Das Timer-Programm verbleibt, wenn es auf täglich oder wöchentlich festgelegt ist.

Ein aufgenommener Titel ist teilweise oder ganz verloren gegangen.

- Bei Netzfehlern oder wenn der Stecker während der Aufnahme oder der Bearbeitung aus der Steckdose gezogen wird, geht die Aufnahme möglicherweise verloren oder die Disc wird unbrauchbar. Sie müssen die Disc dann neu formatieren (**RAM -RW(V) +RW**) oder eine neue Disc verwenden. Für verloren gegangene Aufnahmen oder unbrauchbar gewordene Discs wird kein Ersatz geleistet. (⇒ 59)

Programmname und aufgenommener Titel stimmen nicht überein.

- Das Programm wurde nach der Timer-Programmierung geändert, der aufgenommene Titel besitzt jedoch noch den alten Programmnamen.

Ungewöhnlich laute Geräusche von der rotierenden DVD-R usw.

- Wenn Sie auf DVD-R, DVD-R DL, DVD-RW (DVD-Videoformat), +R, +R DL und +RW aufnehmen, ist das Geräusch der rotierenden Disc möglicherweise lauter als normal; dies ist allerdings kein Problem.

Wiedergabe

Die Wiedergabe beginnt nicht, obwohl [▶] (PLAY) gedrückt wurde.

Die Wiedergabe startet, stoppt aber sofort wieder.

- Legen Sie die Disc richtig mit dem Etikett nach oben ein. (⇒ 15)
- Die Disc ist verunreinigt. (⇒ 15)
- Sie haben versucht, eine leere oder nicht wiedergabefähige Disc wiederzugeben. (⇒ 11–12)
- Sie haben versucht, eine +RW abzuspielen, die auf dem Gerät, das für die Aufnahme verwendet soll, finalisiert werden muss.
- Wenn im Modus "EP (8Stunden)" auf eine DVD-RAM aufgenommen wird, ist die Wiedergabe mit einem DVD-RAM-kompatiblen DVD-Player unter Umständen nicht möglich. Verwenden Sie in diesem Fall den Modus "EP (6Stunden)". (⇒ 64)
- Wenn es um die Wiedergabe von DivX VOD-Material geht, informieren Sie sich auf der Homepage, von der Sie das Material bezogen haben. (DivX) (⇒ 39)
- Bitte vergewissern Sie sich, dass Ihr Fernseher eingeschaltet ist. Sollte ein Menü oder eine Nachricht erscheinen, folgen Sie bitte den Instruktionen auf dem Bildschirm.

Ton und Bild setzen kurzzeitig aus.

- Zwischen Playlisten-Kapiteln kommt es zu Aussetzern.
- Bei Quick View kommt es an Szenenwechseln zu Aussetzern.
- **-R DL +R DL** Bei der Wiedergabe eines Titels, der auf zwei Layern aufgenommen wurde, wechselt das Gerät automatisch zwischen den Layern und gibt den Titel wie ein normales Programm wieder. Beim Layer-Wechsel können Bild und Ton jedoch kurzzeitig aussetzen. (⇒ 11)

Eine DVD-Video-Disc kann nicht wiedergegeben werden.

- Sie haben eine Sicherungsstufe eingegeben, um die DVD-Video-Wiedergabe einzuschränken. Ändern Sie diese Einstellung. (⇒ 64)
- Vergewissern Sie sicher, dass die Disc die richtige DVD-Video-Regionzahl hat und nicht defekt ist. (⇒ Hülle)

Andere Tonspuren und Untertitel können nicht gewählt werden.

- Die Sprachen sind nicht auf der Disc aufgezeichnet.
- Vergewissern Sie sicher, dass die Disc die richtige DVD-Video-Regionzahl hat und nicht defekt ist. (⇒ 18)

Keine Untertitel.

- Die Untertitel sind nicht auf der Disc aufgezeichnet.
- Stellen Sie die Untertitel an und wählen Sie "Text" oder die Untertitelnummer. (⇒ 56)

Der Blickwinkel kann nicht geändert werden.

- Der Blickwinkel kann nur bei Szenen geändert werden, für die verschiedene Blickwinkel aufgenommen wurden.

Sie haben Ihr PIN vergessen. Sie wollen die Sicherungsstufe ausschalten.

- Die Sicherungsstufe wird auf die Herstellereinstellung zurückgesetzt. Drücken Sie bei geöffnetem Disc-Fach [DRIVE SELECT], um das DVD-Laufwerk auszuwählen, und halten Sie dann [● REC] und [▶] am Hauptgerät gleichzeitig für mind. 5 Sekunden gedrückt; ("INIT" wird auf dem Bildschirm des Geräts angezeigt).

Quick View funktioniert nicht.

- Diese Funktion ist nur bei Dolby Digital-Ton verfügbar.
- Diese Funktion ist nicht verfügbar, wenn im Modus XP oder FR aufgenommen wird.

Die Wiedergabefortsetzungsfunktion ist nicht verfügbar.

- Die gespeicherten Positionen werden gelöscht, wenn
 - Sie wiederholt [■] drücken.
 - Sie das Disc-Fach öffnen.
 - [CD] [VCD] [USB] Sie das Gerät ausschalten.
 - eine Aufnahme oder eine Timer-Aufnahme ausgeführt wurde.

Das Bild einer Video-CD wird nicht richtig angezeigt.

- Wenn ein Mehrnormen-Fernsehgerät angeschlossen ist, wählen Sie für "TV-System" im Menü "Setup" die Option "NTSC". (⇒ 66)
- Wenn ein PAL-Fernsehgerät angeschlossen ist, wird der untere Bildteil während des Suchlaufs nicht korrekt angezeigt.

Zeitsprung, Manuelles Überspringen usw. funktionieren nicht.

- Diese Funktionen sind nicht für finalisierte Discs verfügbar.
- Die Zeitsprungfunktion ist nur verfügbar, wenn die "TV-System"-Einstellungen des Geräts mit denen des Titels auf der Disc übereinstimmen. (⇒ 66)

Es dauert relativ lange, bis die Wiedergabe startet.

- Dies ist normal bei DivX-Videos. (DivX)

Das Bild bleibt stehen.

- Das Bild kann stehen bleiben, wenn die DivX-Dateien größer als 4 GB sind. (DivX)

Anfang des Titels kann nicht wiedergegeben werden.

- (Bei Anschluss über ein HDMI-Kabel an ein Fernsehgerät, das VIERA Link unterstützt)
Wenn auf der Fernbedienung des Geräts [▶] (PLAY) gedrückt wird, könnten Sie allerdings den Anfang des wiedergegebenen Titels nicht sehen, bis das Bild im Fernseher angezeigt wird. Gehen Sie mit [◀◀] an den Anfang des Titels.

Editieren

Der verfügbare Disc-Platz wird auch nach dem Löschen eines Titels nicht größer.

- Auf einer DVD-R, DVD-R DL, +R oder +R DL vergrößert sich der verfügbare Disc-Platz nach dem Löschen nicht. (⇒ 23)
- Auf einer DVD-RW (DVD-Video-Format) und +RW vergrößert sich der Disc-Platz nur, wenn der zuletzt aufgenommene Titel gelöscht wird. Wenn andere Titel gelöscht werden, vergrößert er sich nicht.

Es ist kein Formatieren möglich.

- Die Disc ist verunreinigt. Wischen Sie die Disc mit einem feuchten Tuch ab, und wischen Sie sie dann trocknen. (⇒ 15)
- Sie haben versucht, eine für dieses Gerät ungeeignete Disc zu formatieren. (⇒ 11–12)

Es können keine Kapitel erstellt werden. Beim Ausführen der Funktion "Teile löschen" können keine Anfangs- und Endpunkte gesetzt werden.

- Wenn Sie das Gerät ausschalten oder die Disc entnehmen, schreibt es die Kapitel-Unterteilungsinformationen auf die Disc. Tritt vorher eine Stromunterbrechung auf, gehen diese Informationen verloren.
- Diese Funktionen stehen bei Standbildern nicht zur Verfügung.
- Sie können keine Punkte setzen, wenn diese zu dicht beieinander liegen. Der Endpunkt darf nicht vor dem Startpunkt liegen.

Es können keine Kapitel gelöscht werden.

- Wenn das Kapitel zu kurz für das Löschen ist, verlängern Sie es mit der Funktion "Kapitel zusammenf." (⇒ 47)

Es kann keine Playlist erstellt werden.

- Sie können nicht alle Kapitel eines Titels gleichzeitig wählen, wenn der Titel auch Standbilder enthält. Wählen Sie sie einzeln.

Musik

Das ID3 Tag einer MP3 Datei wird nicht vollständig angezeigt.

- Mit diesem Gerät kann nur der Dateiname ([USB]) angezeigt werden.

Standbilder

Der DIRECT NAVIGATOR-Bildschirm kann nicht angezeigt werden.

- Dieser Bildschirm kann nicht angezeigt werden, während mit dem Gerät aufgenommen oder kopiert wird oder während es sich in Bereitschaft für die gekoppelte Timer-Aufnahme mit einem externen Gerät befindet.

Das Kopieren, Löschen und Einstellen des Löschschutzes dauert sehr lange.

- Wenn viele Ordner und Dateien vorhanden sind, können diese Vorgänge einige Stunden dauern.
- Das wiederholte Kopieren oder Löschen dauert möglicherweise sehr lange. Formatieren Sie die Disc. (⇒ 59)

Die Standbilder (JPEG) werden nicht normal wiedergegeben.

- Die auf PC editierten Bilder, wie PROGRESSIVE JPEG usw. können unter Umständen nicht wiedergegeben werden. (⇒ 14)

VHS

Auf dem Bildschirm findet keine Anzeige statt.

- Wählen Sie eine andere Einstellung als "Aus" für die "Bildschirm-Einblendungen" im Menü "Setup". (⇒ 65)
 - Drücken Sie [STATUS ⓘ], um die Bildschirmanzeige einzublenden.
 - Die Bildschirmanzeige zur Wiedergabe der Videokassette erscheint nicht, wenn dieses Gerät über die DVD-Prioritätsausgang-Anschlüsse mit dem TV-Gerät verbunden wird.

Der graue Hintergrund wird während der Wiedergabe angezeigt.

- Der wiedergegebene Teil des Bandes ist leer oder hat schlechte Qualität.
- Das Gerät kann Schaden nehmen, wenn Sie verschmutzte oder beschädigte Bänder wiedergeben, was zu dem grauen Hintergrund führt.

Der gewünschte Audiotyp wird nicht wiedergegeben.

- Drücken Sie [AUDIO] zur Wahl des Tons. (⇒ 37)

Bei der Wiedergabe eines Videobands kommt es zu Rauschen.

- Stellen Sie die Spur ein. (⇒ 37)
- Das Band ist alt oder beschädigt.

Der Wiedergabebildschirm flimmert.

- Der Videokopf ist verunreinigt. (⇒ 5)
- Das Band ist alt oder beschädigt.
- Überprüfen Sie die Einstellung "SQPB". (⇒ 67)

"Ⓞ" blinkt, wenn ich versuche, die Aufnahme zu starten.

Aufnahme nicht möglich.

- Es ist keine Videokassette eingelegt. Legen Sie eine Videokassette mit intakter Lasche gegen versehentliches Löschen ein. (⇒ 5)
- Die Lasche gegen versehentliches Löschen wurde entfernt. Überkleben Sie das Loch mit Klebeband. (⇒ 5)

USB

Das Material auf dem USB-Speicher kann nicht gelesen werden.

- Ziehen Sie den USB-Speicher aus der USB-Schnittstelle heraus und führen Sie ihn erneut ein. Wenn das Problem dadurch nicht gelöst wird, schalten Sie das Gerät aus und danach wieder ein.
- Kontrollieren Sie, dass der USB-Speicher korrekt eingefügt wurde. (⇒ 15)
- Das Format des USB-Speichers oder seines Materials ist nicht mit dem Gerät kompatibel. (Das Material auf dem USB-Speicher ist möglicherweise beschädigt.) (⇒ 13, 14)
- Der USB-Speicher enthält eine Ordnerstruktur und/oder Dateierweiterungen, die nicht mit diesem Gerät kompatibel sind. (⇒ 14)
- Schalten Sie das Gerät einmal aus und wieder ein.
- USB-Speicher, die unter Verwendung eines USB-Verlängerungskabels oder eines USB-Hubs angeschlossen wurden, könnten von diesem Gerät nicht erkannt werden.
- Einige USB-Speicher können nicht mit diesem Gerät verwendet werden. (⇒ 13)
- Bei Einführung während der Wiedergabe, der Aufnahme, des Kopierens usw. könnte der USB-Speicher von diesem Gerät nicht erkannt werden.

TV Guide

Das TV Guide System empfängt keine Daten.

- Prüfen Sie, ob die TV Guide-Systemeinstellung komplett durchgeführt wurde.
- Prüfen Sie, ob die Uhr richtig eingestellt ist. (⇒ 67)
- Bei schlechter Signalqualität (Geisterbilder oder eingeschränkter Empfang) kann das TV Guide System möglicherweise keine Daten empfangen.
- Prüfen Sie in den Bereichen, in denen das GUIDE Plus+ System verfügbar ist, ob die richtige Postleitzahl eingegeben wurde. (⇒ 68)

"Keine Daten" wird für einige oder alle Sender angezeigt.

- Einige Sender werden vom TV Guide System nicht unterstützt.
- Analoge Ausstrahlungen werden vom TV Guide -System nicht unterstützt.
- Programmieren Sie die Timer-Aufnahme manuell oder über SHOWVIEW. (⇒ 30)

Die TV Guide Informationen werden nicht richtig angezeigt.

- Es gab eine Programmänderung. Prüfen Sie das aktuelle Programm, z.B. auf der Website des TV Guide Systemanbieters oder des Senderanbieters.
- Die Programminformation zu den analogen Ausstrahlungen wird nicht angezeigt.

Die Übertragung der TV Guide Daten wurde unterbrochen.

- Das TV Guide System zeigt die bis zur Unterbrechung empfangenen Daten an.
- Die Programminformationen sind möglicherweise unvollständig.

Die TV Guide Daten werden nicht aktualisiert.

- Das Gerät muss sich im Bereitschaftsmodus befinden, damit die Daten aktualisiert werden können. Wenn sich das Gerät im Modus EXT LINK befindet (EXT-L wird im Display angezeigt), funktioniert die Datenaktualisierung möglicherweise ebenfalls nicht.
- Stellen Sie sicher, dass die Uhrzeit wieder richtig eingestellt wird.
- Vergewissern Sie sich, dass "Download TV Guide in Standby" auf "Ein" gestellt ist. (⇒ 68)

Digitale Ausstrahlung

Digitale Ausstrahlungen können nicht empfangen werden.

- Digitale Ausstrahlungen wurden unter Umständen in Ihrer Region noch nicht gestartet.
- Die Antenne ist nicht auf den Fernsehsender ausgerichtet oder die Richtung der Antenne hat sich auf Grund starken Windes oder Erschütterungen geändert. Verständigen Sie, wenn das Problem fortbesteht, Ihren lokalen Fernsehantennen-Installateur.
- Schalten Sie "Aktive Antenne" im Setup-Menü auf "Ein", wenn Sie eine Innenantenne verwenden. (⇒ 66)

Nach einem DVB Auto-Setup werden nur einige oder gar keine DVB-Kanäle gefunden.

- Prüfen Sie, ob Ihr Gebiet durch DVB-Übertragungen abgedeckt wird.
- Prüfen Sie, ob die Antenne und das Antennenkabel für DVB geeignet sind.
Wenn Sie im Umkreis von 5-10 km zu DVB-Sendestationen wohnen, ist eine kombinierte VHF/UHF-Antenne angebracht. Außerhalb dieses Bereichs sorgen separate VHF- und UHF-Antennen für eine bessere Empfangsleistung. (⇒ 8)

Das Bild wird bei einigen Kanälen regelmäßig gestört. Es erscheint die Meldung "Kein Signal".

- Prüfen Sie den "Signaleigenschaften". Werden "Signalqualität" oder "Signalstärke" rot oder ständig veränderlich angezeigt, ist die Antenne zu prüfen. Verständigen Sie, wenn das Problem weiter besteht, Ihren lokalen Fernsehantennen-Installateur. (⇒ 63)
- Prüfen Sie, ob die Antenne und das Antennenkabel für DVB geeignet sind.
- Störungen (als Impulsstörungen bekannt) durch Haushaltgeräte, wie Lichtschalter, Kühlschränke, usw. können zu einer Unterbrechung des Bildes und/oder Störung des Tones führen. Verwenden Sie ein abgeschirmtes, vierpoliges Koaxialkabel von hoher Qualität zwischen diesem Gerät und der Antennensteckdose, um Impulsstörungen zu vermeiden. Verständigen Sie Ihren lokalen Fernsehantennen-Installateur, wenn das Problem weiter besteht.
- Überprüfen Sie den Antennenanschluss.
- Korrigieren Sie den Antennenempfang mit "Manueller Suchlauf (DVB)" im Menü Setup. (⇒ 62)

Das Bild wird sehr häufig auf einem oder allen Kanälen gestört.

- Störungen in der elektrischen Atmosphäre werden durch lokale oder entfernte Blitzschläge oder starken Regen mit Wind hervorgerufen, die zu einer Störung von Bild und Ton bzw. zu vorübergehende Stummschaltung oder Verzerrung führen.
- Impulsstörungen durch ein selten benutztes elektrisches Gerät, ein vorbeifahrendes Fahrzeug oder einen Rasenmäher mit einem "störenden" Zündsystem.

VIERA Link

VIERA Link funktioniert nicht.

- Prüfen Sie den HDMI-Kabelanschluss. Prüfen Sie, ob im Frontdisplay "HDMI" angezeigt wird, wenn das Hauptgerät eingeschaltet wird.
- Vergewissern Sie sich, dass "VIERA Link" auf "Ein" gestellt ist. (⇒ 66)
- Überprüfen Sie am angeschlossenen Gerät die Einstellungen von "HDAVI Control".
- Manche Funktionen funktionieren möglicherweise nicht, je nach Version des "HDAVI Control" der verbundenen Ausrüstung. Dieses Gerät unterstützt die "HDAVI Control 5"-Funktionen.
- Wenn der Anschluss der über HDMI angeschlossenen Anlage geändert wurde, der Strom ausgefallen ist oder wenn der Stecker aus der Netzsteckdose gezogen wurde, kann "HDAVI Control" möglicherweise nicht funktionieren. Führen Sie in diesem Fall die folgenden Bedienungen durch.
 - 1 Wurde das HDMI-Kabel angeschlossen, als alle Geräte eingeschaltet waren, so schalten Sie den Fernseher (VIERA) erneut ein.
 - 2 Inaktivieren Sie die Fernseheinstellungen (VIERA) für die Funktion "HDAVI Control", und aktivieren Sie diese anschließend erneut. (Weitere Informationen finden Sie in der VIERA-Bedienungsanleitung.)
 - 3 Schalten Sie den VIERA-Eingang auf den HDMI-Anschluss an diesem Gerät und prüfen Sie im Bildschirm dieses Geräts, dass "HDAVI Control" ordnungsgemäß funktioniert.

Der Betrieb dieses Geräts (Musikwiedergabe, usw.) ist unterbrochen.

- Der Betrieb dieses Geräts könnte unterbrochen werden, wenn Sie Tasten auf der TV-Fernbedienung drücken, die nicht mit VIERA Link Funktionen funktioniert.

So setzen Sie das Gerät zurück

So setzen Sie alle Einstellungen mit Ausnahme der Haupteinstellungen auf die werksseitigen Voreinstellungen zurück

- Wählen Sie im Menü Setup unter "Daten löschen" die Option "Ja". Alle Einstellungen mit Ausnahme von Sicherungsstufe, PIN, Spracheinstellungen und Uhrzeit, usw. kehren zu der werksseitigen Voreinstellung zurück. Auch die Timer-Aufnahmeprogramme werden gelöscht. (⇒ 68)
- Wählen Sie im Menü Setup unter "Standardeinstellungen" die Option "Ja". Alle Einstellungen mit Ausnahme von Abstimmungseinstellung, Uhrzeiteinstellung, Spracheinstellung, Disc-Spracheinstellung, Sicherungsstufe, PIN, Fernbedienungscode, usw. werden auf die ursprünglichen Herstellereinstellungen zurückgesetzt. Auch die Timer-Aufnahmeprogramme werden gelöscht. (⇒ 68)
- Halten Sie [v CH] und [CH ^] gedrückt bis auf dem Gerät das Auswahlmü für Aktive Antenne erscheint. Alle Einstellungen, mit Ausnahme von Sicherungsstufe, PIN, Uhrzeit und Fernbedienungscode usw., kehren zur werksseitigen Voreinstellung zurück. Auch die Timer-Aufnahmeprogramme werden gelöscht.

So setzen Sie die Sicherungsstufen-Einstellungen zurück

- Drücken Sie zum Auswählen des DVD-Laufwerkes bei geöffnetem Disc-Fach [DRIVE SELECT] und drücken Sie dann gleichzeitig mindestens 5 Sekunden lang [● REC] und [▶] auf dem Hauptgerät.

So setzen Sie das Gerät zurück, wenn es den Betrieb eingestellt hat, weil eine der Sicherheitseinrichtungen aktiviert wurde

- Halten Sie [D/I] am Gerät 3 Sekunden lang gedrückt. (Die Einstellungen bleiben erhalten.)

Weiteres

Nach dem Ausführen einer Aktualisierung können Sie keine Ausstrahlungen mehr empfangen.

- Je nach dem Inhalt der Aktualisierung wurden einige Einstellungen auf die Ausgangswerte zurückgesetzt. Führen Sie diese Einstellungen erneut aus.

Aufnahmesystem DVD-RAM : DVD-Video-Aufnahmeformat
 DVD-R : DVD-Video-Format
 DVD-R DL (Dual Layer) : DVD-Video-Format
 DVD-RW : DVD-Video-Format
 +R
 +R DL (Double Layer)
 +RW

Beispielbare Discs
 DVD-RAM: 2X SPEED (Ver. 2.0),
 2-3X SPEED (Ver. 2.1), 2-5X SPEED (Ver. 2.2)
 DVD-R: 1X SPEED (Ver. 2.0), 1-4X SPEED (Ver. 2.0),
 1-8X SPEED (Ver. 2.0), 1-16X SPEED (Ver. 2.1)
 DVD-R DL (Dual Layer): 2-4X SPEED (Ver. 3.0), 2-8X SPEED (Ver. 3.0)
 DVD-RW: 1X SPEED (Ver. 1.1), 1-2X SPEED (Ver. 1.1),
 2-4X SPEED (Ver. 1.2), 2-6X SPEED (Ver. 1.2)
 +R: 2,4X SPEED (Ver. 1.0), 2,4-4X SPEED (Ver. 1.1),
 2,4-8X SPEED (Ver. 1.2), 2,4-16X SPEED (Ver. 1.3)
 +R DL: 2,4X SPEED (Ver. 1.0), 2,4-8X SPEED (Ver. 1.1)
 +RW: 2,4X SPEED (Ver. 1.1), 2,4-4X SPEED (Ver. 1.2)

Aufnahmezeit Maximal 8 Stunden (mit 4,7-GB-Disc)
 XP: Ca. 1 Stunde, SP: Ca. 2 Stunden
 LP: Ca. 4 Stunden, EP: Ca. 6 Stunden/8 Stunden

Wiedergabefähige Discs
 DVD-RAM: DVD-Video-Aufnahmeformat, JPEG
 DVD-R : DVD-Video-Format, MP3*1, JPEG*1, DivX*1
 DVD-R DL (Dual Layer) : DVD-Video-Format,
 MP3*1, JPEG*1, DivX*1
 DVD-RW : DVD-Video-Format, DVD-Video-Aufnahmeformat
 +R, +R DL (Double Layer), +RW
 DVD-Video, CD-Audio (CD-DA), Video CD, SVCD*2
 CD-R/CD-RW : CD-DA*1, Video-CD*1, SVCD*1*2, MP3*1,
 JPEG*1, DivX*1

Optische Abtastung System mit 1 Linse, 2 Integrationseinheiten
 (662 nm Wellenlänge für DVDs, 780 nm Wellenlänge für CDs)

LASER-Spezifikation

Laser-Produkt der Klasse 1 (Abtastung)

Wellenlänge:

CD 780 nm
 DVD 662 nm

Laser-Leistung:

Keine gefährlichen Strahlung, Sicherheitsschutz

Audio

Aufnahmesystem: Dolby Digital 2ch, Linear-PCM (XP-Modus)
 Audioeingang: AV1/AV2 (21-polig), AV3 (Cinch-Buchse)
 Eingangsspegel: Standard: 0,5 Vrms
 Ganzer Bereich: 2,0 Vrms bei 1 kHz
 Eingangsimpedanz: Über 10 kΩ
 Audioausgang: AV1/AV2 (21-polig), Audioausgang (Cinch-Buchse)
 Ausgangsspegel: Standard: 0,5 Vrms
 Ganzer Bereich: 2,0 Vrms bei 1 kHz
 Ausgangsimpedanz: Unter 1 kΩ
 Digitaler Audioausgang: Optobuchse (PCM, Dolby Digital, DTS, MPEG)

HDMI-Ausgang 19-polig, Typ A: 1 Stck.
 HDMI™ (V.1.3a mit Deep Colour)

•Dieses Gerät unterstützt die Funktion "HDAVI Control 5".

Video

Videosystem:
 SECAM (nur Eingang)/PAL-Farbsignal, 625 Zeilen, 50 Halbbilder
 NTSC-Farbsignal, 525 Zeilen, 60 Halbbilder
 Aufnahmesystem: MPEG2 (Hybrid VBR)
 Videoeingang (PAL/SECAM/NTSC):
 AV1/AV2 (21-polig), AV3 (Cinch-Buchse) 1 Vss, 75 Ω, Abschluss
 S Video-Eingang (PAL/SECAM/NTSC):
 AV2 (21-polig), AV3 (S-Buchse) 1 Vss, 75 Ω, Abschluss
 RGB-Eingang (PAL): AV2 (21-polig) 0,7 Vss (PAL) 75 Ω, Abschluss
 Videoausgang (PAL/NTSC):
 AV1/AV2 (21-polig), Videoausgang (Cinch-Buchse) 1 Vss, 75 Ω,
 Abschluss
 RGB-Ausgang (PAL/NTSC):
 AV1 (21-polig) 0,7 Vss (PAL), 75 Ω, Abschluss

VHS

Aufnahmeformat:

VHS-Videokassette nach Systemnorm mit FM-Ton
 4 schraubbare Scanköpfe für Video
 2 schraubbare Scanköpfe für FM-Ton
 1 fester Kopf für normalen Ton

Bandgeschwindigkeit/Aufnahmezeit (bei Band E-240):

PAL: SP: 23,39 mm/s, 240 min
 LP: 11,7 mm/s, 480 min
 EP: 7,8 mm/s, 720 min
 NTSC: SP: 33,35 mm/s, 168 min
 EP: 11,12 mm/s, 505 min

Fernsehsystem

Tuner-System	Kanalbereich
PAL-B, G, H (CCIR)	VHF: E2-E12, A-H2 (Italien) UHF: 21-69 CATV: S01-S05 (S1-S3), S1-S20 (M1-U10), S21-S41
DVB-T (Deutschland/Österreich)	VHF: 5-12 UHF: 21-69

RF Umwandlerausgang: Nicht vorgesehen
 Aktive Antenne Output: 5 V geschaltet, 50 mA max.,
 Überstromschutz.

USB-Schnittstelle

USB-Standard: Typ A: 1 Stck.
 USB 2.0 High Speed
 Format: FAT16, FAT32

Sonstige

Regionalcode: # 2
 Betriebstemperatur: 5 °C bis 40 °C
 Betriebsluftfeuchtigkeitsbereich: 10 % bis 80 % relative Luftfeuchte
 (keine Kondensation)
 Stromversorgung: Wechselstrom 220 bis 240 V, 50 Hz
 Leistungsaufnahme: Ca. 35 W
 Abmessungen (B×H×T): 430 mm×84 mm×335 mm
 (ohne überstehende Teile)
 430 mm×84 mm×346 mm
 (inklusive der überstehenden Teile)
 Gewicht: Ca. 5,4 kg

Leistungsaufnahme im Bereitschaftsmodus:

**Ca. 0,5 W ("Energiesparmodus" ist eingeschaltet und
 "RF OUT (Antennensignal)" ist auf "Aus" gestellt.)
 Ca. 14 W ("Energiesparmodus" ist nicht eingeschaltet.)**

Hinweis

Die technischen Daten können jederzeit ohne Ankündigung geändert werden.

*1 Das Finalisieren ist für kompatible Wiedergabe erforderlich.

*2 Entspricht IEC62107

Dieses Gerät ist nicht kompatibel mit auf dem Markt verfügbaren "Chaoji Video CD", einschließlich CVD, DVCD und SVCD, die nicht konform zu IEC62107 sind.

Bitstream

Digitale Mehrkanal-Audiodaten (z.B. 5.1-Kanal) vor der Decodierung in die einzelnen Kanäle.

CPRM (Content Protection for Recordable Media)

CPRM ist der Kopierschutz von Sendungen, die nur ein einziges Mal aufgenommen werden dürfen. Solche Sendungen können nur auf CPRM-kompatiblen Recordern und Discs aufgenommen werden.

Decoder

Ein Decoder wandelt die codierten Audiosignale der DVDs wieder in die ursprünglichen Signale um. Dieser Vorgang wird als Decodierung bezeichnet.

Deep Colour

Das Gerät umfasst HDMI™ (V.1.3a mit Deep Colour) Technologie, die bei Anschluss an einen kompatiblen Fernseher eine feinere Farbabstufung (4096 Stufen) wiedergeben kann. Sie bietet Ihnen außergewöhnlich satte, naturgetreue Farben mit weichen, feinen Farbübergängen und minimalem Color Banding. [Bei einem Anschluss an Fernsehgeräte, die nicht den Deep Colour Standard unterstützen, wird eine gröbere Farbabstufung (256 Stufen) ohne Deep Colour wiedergegeben. Das Gerät stellt automatisch die für den angeschlossenen Fernseher geeignete Ausgabe ein.]

DivX

DivX ist eine Medientechnologie, die von DivX, Inc. entwickelt wurde. DivX Media-Dateien enthalten hoch komprimierte Videos mit einer hohen Bildqualität und relativ geringen Dateigröße.

Dolby Digital

Ein von den Dolby Laboratories entwickeltes Codierverfahren für Digitalsignale. Dabei kann es sich nicht nur um ein (2-kanaliges) Stereo-Tonsignal, sondern auch um Mehrkanalton handeln. Das Verfahren ermöglicht die Speicherung großer Mengen von Audiodaten auf einer Disc.

Dolby Digital (2 Kanäle) ist die Grundeinstellung beim Aufnehmen mit diesem Gerät.

Heruntermischen

Hierunter versteht man das Neuabmischen des auf einigen Discs aufgezeichneten Mehrkanaltons auf zwei Kanäle für die Stereoausgabe. Dies ist beispielsweise sinnvoll, wenn Sie den 5.1-Kanal-Ton einer DVD über die Lautsprecher eines Fernsehers ausgeben möchten. Einige Discs verhindern dies jedoch. Dieses Gerät kann dann nur die beiden Frontkanäle ausgeben.

Laufwerk

Bei diesem Gerät versteht man darunter das Disc-Laufwerk (DVD) und Videokassettenlaufwerk (VHS). In diesen Laufwerken werden Daten gelesen und geschrieben.

DTS (Digital Theater Systems)

Dieses Surround-System wird in vielen Kinos verwendet. Es bietet eine saubere Kanaltrennung und erzielt damit äußerst realistische Klangeffekte.

Dynamikumfang

Der Dynamikumfang ist der Unterschied zwischen dem niedrigsten Pegel, der sich gerade noch vom Grundrauschen des Geräts abhebt, und dem höchsten Pegel, bei dem gerade noch keine Verzerrung auftritt.

Ein Dynamikkompressor reduziert den Unterschied zwischen den niedrigsten und höchsten Pegeln der Quelle. Durch eine solche Komprimierung sind die Dialoge bei niedriger Lautstärke besser zu hören.

Film und Video

DVD-Videos werden im Film- oder Videomodus aufgenommen. Dieses Gerät erkennt den Modus selbstständig und wählt dann die geeignete Progressive-Ausgabemethode.

Film: Aufgenommen mit 25 Bildern pro Sekunde (PAL) oder 24 Bildern pro Sekunde (NTSC). (NTSC-Discs nehmen auch 30 Bilder pro Sekunde auf.)
Im Allgemeinen für Kinofilme geeignet.

Video: Aufgenommen mit 25 Bildern/50 Feldern pro Sekunde (PAL-Discs) oder 30 Bilder/60 Felder pro Sekunde (NTSC-Discs). Im Allgemeinen für Fernsehfilme oder Animationen geeignet.

Finalisierung

Ein Prozess, der die Wiedergabe einer CD-R, CD-RW, DVD-R usw. auf einem für diese Speichermedien ausgelegten Gerät ermöglicht. Mit diesem Gerät können Sie eine DVD-R, DVD-R DL, DVD-RW (DVD-Video-Format), +R oder +R DL finalisieren.

Nach dem Finalisieren kann die Disc nur noch wiedergegeben und nicht mehr beschrieben oder editiert werden. Eine finalisierte DVD-RW kann erneut für die Aufnahme formatiert werden.

Ordner

Dies bezeichnet eine Stelle auf der Disc, auf der Datengruppen zusammen gespeichert werden. Im Falle dieses Gerätes ist der Speicherort zur Speicherung der Fotos (JPEG) gemeint.

Formatieren

Das Formatieren ist der Prozess, der das Beschreiben von Medien wie DVD-RAMs durch Aufnahmegeräte ermöglicht.

Sie können DVD-RAM, DVD-RW (nur als DVD-Videoformat) und +RW oder nicht verwendete +R und +R DL auf diesem Gerät formatieren.

Durch permanentes Formatieren wird der gesamte Inhalt gelöscht.

Voll- und Halbbilder

Vollbilder sind die einzelnen Bilder, aus denen das Video besteht, das Sie auf dem Fernseher sehen. Jedes Vollbild besteht aus zwei Halbbildern.



- Da ein Vollbild im Grunde zwei Halbbilder zeigt, kann es zu Verzerrungen kommen. Die Bildqualität ist jedoch in der Regel besser.
- Ein Halbbild enthält weniger Bildinformationen und erscheint dadurch grobkörniger. Es treten jedoch keine Verzerrungen auf.

HDMI (High-Definition Multimedia Interface)

Im Gegensatz zu konventionellen Verbindungen überträgt sie unkomprimierte digitale Bild- und Tonsignale über ein einziges Kabel. Dieses Gerät unterstützt die High-Definition-Bildausgabe [720p (750p), 1080i (1125i), 1080p (1125p)] über HDMI AV OUT-Ausgänge. Für die Wiedergabe von High-Definition-Bildern benötigen Sie einen High-Definition-kompatiblen Fernseher.

JPEG (Joint Photographic Experts Group)

Ein System zum Komprimieren/Decodieren von Farbstandbildern. Wenn Sie an Digitalkameras usw. JPEG als Speichersystem wählen, werden die Daten auf 1/10–1/100 ihrer ursprünglichen Größe komprimiert. JPEG hat den Vorteil, dass trotz der starken Komprimierung nur geringe Bildqualitätsverluste auftreten.

LPCM (Linear PCM)

Hierbei handelt es sich um unkomprimierte Digitalsignale, ähnlich denen auf CDs.

MPEG2 (Moving Picture Experts Group)

Ein Standard für effiziente Kompression und Expansion von Farb Bildern. MPEG2 ist ein Kompressionsstandard für DVD und auf Satelliten basierende Digitalsendungen. Dieses Gerät verwendet zur Aufnahme von Programmen MPEG2.

MP3 (MPEG Audio Layer 3)

Ein Audio-Kompressionsverfahren, das die Größe der Audiodaten auf etwa ein Zehntel reduziert, ohne dass sich die Tonqualität wesentlich verringert.

Pan&Scan/Letterbox

DVD-Videos sind im Allgemeinen für die Wiedergabe auf einem Breitbildfernseher (Seitenverhältnis 16:9) konzipiert, so dass das Bild nicht auf einen herkömmlichen Fernseher (Seitenverhältnis 4:3) passt. Für dieses Problem gibt es die beiden Ausweichformate "Pan & Scan" und "Letterbox".

Pan & Scan: Die Seiten werden abgeschnitten, so dass das Bild den Bildschirm ausfüllt.



Letterbox: Schwarze Balken erscheinen am oberen und unteren Bildrand, das Bild selbst besitzt das Seitenverhältnis 16:9.



Wiedergabesteuerung (PBC, Playback Control)

Bei einer Video-CD, die über eine Wiedergabesteuerung verfügt, können Sie Szenen und Informationen über Menüs auswählen. (Dieses Gerät ist mit Version 2.0 und 1.1 kompatibel.)

Löschschutz

Durch Aktivieren des Schreib- oder Löschschutzes können Sie ein versehentliches Löschen verhindern.

RGB

Dies bezieht sich auf die drei Primärfarben des Lichts, rot (R), grün (G), und blau (B) und ebenso auf die Art und Weise, wie Videos hergestellt werden, die sie verwenden. Indem das Videosignal für die Übertragung in die drei Farben geteilt wird, wird Rauschen für noch höhere Bilderqualität reduziert.

Abtastfrequenz

Beim Umwandeln (Encodieren) in ein Digitalsignal wird das (analoge) Tonsignal in bestimmten Zeitintervallen abgetastet. Die Anzahl der Abtastungen pro Sekunde bezeichnet man als Abtastfrequenz. Je höher die Abtastfrequenz, desto besser kann der Originalton reproduziert werden.

Signalqualität

Diese Anleitung dient zur Kontrolle der Antennenrichtung. Die angezeigten Ziffernwerte geben nicht die Signalstärke sondern die Qualität des Signals an (das Signal-Störungs-Verhältnis, oder "S/N"). Die Kanäle, die Sie empfangen können, werden entweder durch Witterungsbedingungen, Jahreszeiten, Uhrzeit (Tag/Nacht), Region, Länge des an die Antenne angeschlossenen Kabels, usw. beeinflusst.

VorschauBild

Die Vorschaubilder, die in Form einer Liste angezeigt werden, dienen zur Übersicht.

1080i

In einem High Definition-Bild werden 1080 (1125) abwechselnde Bildzeilen in 1/50 Sekunde einmal abgetastet, um ein Halbbild zu erzeugen. Da 1080i (1125i) die Auflösung der aktuellen TV-Bilder von 480i (525i) mehr als verdoppelt, ist das Bild viel schärfer, realistischer und voller.

1080p

In einem High Definition-Bild werden 1080 (1125) abwechselnde Bildzeilen in 1/50 Sekunde einmal abgetastet, um ein Vollbild zu erzeugen. Da die Bildzeilen beim Vollbild im Gegensatz zum Halbbild nicht abwechselnd abgetastet werden, flimmert das Bild minimal.

720p

In einem High Definition-Bild werden 720 (750) abwechselnde Bildzeilen in 1/50 Sekunde einmal abgetastet, um ein Vollbild zu erzeugen. Da die Bildzeilen beim Vollbild im Gegensatz zum Halbbild nicht abwechselnd abgetastet werden, flimmert das Bild minimal.

Sicherheitsmaßnahmen

Aufstellung

Stellen Sie das Gerät auf einer ebenen Oberfläche so auf, dass es von direkter Sonneneinstrahlung, hohen Temperaturen, hoher Luftfeuchtigkeit und starken Erschütterungen ferngehalten wird. Diese Gegebenheiten können das Gehäuse und andere Bauteile beschädigen, wodurch die Lebensdauer des Geräts verkürzt wird. Keine schweren Gegenstände auf das Gerät stellen.

Spannung

Keine Stromquellen mit Hochspannung verwenden. Dies kann das Gerät überlasten und einen Brand verursachen.

Keine Gleichstromquelle verwenden. Die Stromquelle sorgfältig prüfen, wenn Sie das Gerät auf einem Schiff oder an anderen Orten, die Gleichstrom verwenden, aufstellen.

Netzkabelschutz

Sicherstellen, dass das Netzkabel korrekt angeschlossen ist und nicht beschädigt ist. Schlechte Anschlüsse und Beschädigungen des Kabels können einen Brand oder einen Stromschlag verursachen. Ziehen Sie nicht am Kabel, verbiegen Sie es nicht und stellen Sie keine schweren Gegenstände darauf.

Fassen Sie beim Abziehen des Kabels den Stecker immer fest an. Durch Ziehen am Netzkabel könnten Sie einen Stromschlag erleiden.

Fassen Sie den Stecker nicht mit nassen Händen an. Dies kann einen Stromschlag verursachen.

Fremdgegenstände

Lassen Sie keine Metallgegenstände in das Gerät fallen. Dies kann einen Stromschlag oder eine Fehlfunktionen verursachen.

Verschütten Sie keine Flüssigkeiten in das Gerät. Dies kann einen Stromschlag oder eine Fehlfunktionen verursachen. Wenn dies geschieht, trennen Sie das Gerät sofort von der Stromversorgung und wenden Sie sich an Ihren Fachhändler.

Versprühen Sie keine Insektizide auf oder in das Gerät. Diese enthalten entzündliche Gase, die einen Brand auslösen können, wenn sie in das Gerät gesprüht werden.

Wartung

Versuchen Sie nicht, das Gerät selbst zu reparieren. Wenn der Ton ausfällt, die Anzeigen nicht leuchten, Rauch auftritt oder ein anderes Problem auftritt, das in dieser Bedienungsanleitung nicht beschrieben wird, trennen Sie das Netzkabel ab und wenden Sie sich an Ihren Fachhändler oder an eine autorisierte Kundendienststelle. Falls das Gerät von unqualifiziertem Personal repariert, auseinandergenommen oder wieder zusammengebaut wird, kann es zu einem Stromschlag oder zu Beschädigungen des Geräts kommen.

Wenn Sie das Gerät lange Zeit nicht verwenden, ziehen Sie den Netzstecker ab, um die Lebensdauer des Geräts zu verlängern.

Benutzerinformation zur Sammlung und Entsorgung von veralteten Geräten und benutzten Batterien



Diese Symbole auf den Produkten, Verpackungen und/oder Begleiddokumenten bedeuten, dass benutzte elektrische und elektronische Produkte und Batterien nicht in den allgemeinen Hausmüll gegeben werden sollen.

Bitte bringen Sie diese alten Produkte und Batterien zur Behandlung, Aufarbeitung bzw. zum Recycling gemäß Ihrer Landesgesetzgebung und den Richtlinien 2002/96/EG und 2006/66/EG zu Ihren zuständigen Sammelpunkten. Indem Sie diese Produkte und Batterien ordnungsgemäß entsorgen, helfen Sie dabei, wertvolle Ressourcen zu schützen und eventuelle negative Auswirkungen auf die menschliche Gesundheit und die Umwelt zu vermeiden, die anderenfalls durch eine unsachgemäße Abfallbehandlung auftreten können.

Wenn Sie ausführlichere Informationen zur Sammlung und zum Recycling alter Produkte und Batterien wünschen, wenden Sie sich bitte an Ihre örtlichen Verwaltungsbehörden, Ihren Abfallentsorgungsdienstleister oder an die Verkaufseinrichtung, in der Sie die Gegenstände gekauft haben.

Gemäß Landesvorschriften können wegen nicht ordnungsgemäßer Entsorgung dieses Abfalls Strafgelder verhängt werden.



Für geschäftliche Nutzer in der Europäischen Union

Wenn Sie elektrische oder elektronische Geräte entsorgen möchten, wenden Sie sich wegen genauerer Informationen bitte an Ihren Händler oder Lieferanten.

[Informationen zur Entsorgung in Ländern außerhalb der Europäischen Union]

Diese Symbole gelten nur innerhalb der Europäischen Union. Wenn Sie solche Gegenstände entsorgen möchten, erfragen Sie bitte bei den örtlichen Behörden oder Ihrem Händler, welches die ordnungsgemäße Entsorgungsmethode ist.



Hinweis zum Batteriesymbol (unten zwei Symbolbeispiele):

Dieses Symbol kann in Kombination mit einem chemischen Symbol verwendet werden. In diesem Fall erfüllt es die Anforderungen derjenigen Richtlinie, die für die betreffende Chemikalie erlassen wurde.

Cd

Hergestellt unter Lizenz von Dolby Laboratories.
Dolby und das Doppel-D-Symbol sind Warenzeichen von Dolby Laboratories.

Unter Lizenz von U.S. Patenten: 5,451,942; 5,956,674; 5,974,380; 5,978,762; 6,487,535 und anderen ausgestellten und anhängigen U.S. und weltweiten Patenten hergestellt. DTS und das Symbol sind eingetragene Markenzeichen und DTS 2.0+ Digital Out und die DTS Logos sind Markenzeichen von DTS, Inc. Das Produkt umfasst die Software.
© DTS, Inc. Alle Rechte vorbehalten.

U.S. Patent-Nr. 6.836.549, 6.381.747, 7.050.698, 6.516.132 und 5.583.936.
Die in diesem Produkt eingesetzte Copyright-Schutztechnologie ist durch US-Patente und andere Rechte zum Schutz geistigen Eigentums geschützt. Die Verwendung dieser Copyright-Schutztechnologie unterliegt der Genehmigung durch Macrovision und ist nur für den häuslichen Gebrauch und andere eingeschränkte Betrachtungsanwendungen vorgesehen, es sei denn, es liegt eine ausdrückliche Genehmigung durch Macrovision vor. Reverse Engineering oder Disassemblieren ist verboten.

HDMI, das HDMI-Logo und "High-Definition Multimedia Interface" sind Marken bzw. eingetragene Marken von HDMI Licensing LLC in den USA und anderen Ländern.

HDAVI Control™ ist ein Markenzeichen von Panasonic Corporation.

GUIDE Plus+, SHOWVIEW sind (1) eingetragene Warenzeichen oder Warenzeichen der, (2) hergestellt unter Lizenz der und (3) Bestandteil verschiedener internationaler Patente und Patentanmeldungen im Eigentum oder lizenziert von, Gemstar-TV Guide International, Inc. und/oder einer ihrer Tochtergesellschaften.

GEMSTAR-TV GUIDE INTERNATIONAL, INC. UND/ODER EINE IHRER TOCHTERGESELLSCHAFTEN HAFTEN IN KEINSTER WEISE FÜR DIE GENAUIGKEIT DER PROGRAMMDATEN DES GUIDE PLUS+ SYSTEMS. AUCH KANN GEMSTAR-TV GUIDE INTERNATIONAL, INC. UND/ODER EINE IHRER TOCHTERGESELLSCHAFTEN IN KEINSTER WEISE FÜR ENSTEHENDE SCHADENSANSPRÜCHE AUS GEWINNVERLUSTEN, GESCHÄFTSVERLUSTEN ODER ANDEREN SPEZIELLEN ODER INDIREKTEN SCHÄDEN, DIE AUFGRUND DES GUIDE PLUS+ SYSTEMS ENTSTANDEN SIND, HAFTBAR GEMACHT WERDEN.

Die Aufnahme und Wiedergabe von Inhalten mit diesem oder einem anderen Gerät, kann die Zustimmung des Inhabers des Urheberrechts oder vergleichbarer Rechte an diesen Inhalten erfordern. Panasonic hat insoweit keine Berechtigung und erteilt daher keine derartige Zustimmung. Panasonic ist weder verpflichtet, noch in der Lage oder bereit, eine derartige Zustimmung für den Benutzer einzuholen. Es liegt in der Verantwortung des Benutzers, sicherzustellen, dass die Nutzung dieses oder eines anderen Gerätes unter Einhaltung des in seinem Land geltenden Urheberrechts erfolgt. Der Benutzer wird auf die maßgebliche Gesetzgebung in seinem Land hingewiesen beziehungsweise an den Inhaber der Rechte an den Inhalten, die er aufzunehmen oder wiederzugeben wünscht, verwiesen.

DivX® ist ein eingetragenes Warenzeichen von DivX, Inc. und wird unter Lizenz verwendet.

DivX® is a registered trademark of DivX, Inc., and is used under license.

Aktive Antenne	66	Ermöglichen der Wiedergabe von Discs auf anderen Geräten		Regulieren der Tonqualität (Ton Menü)	57
Aktualisierung des Systems	68	- Finalisieren	60	Reinigen	
Album (Standbild)		Fernsteuerungscode	67	Disc	15
Bearbeiten	50	Finalisierung	60, 85	Gerät	5
Play	40	Formatieren	59, 85	Linse	5
Anschluss		Fortsetzungsfunktion	34	Videoköpfe	5
Antennen	8, 72	FR (Flexible Recording-Modus) ..	25, 27	Schalten Sie auf Ton/Untertitel auf der Disc (Disc Menü)	56
Digitale Satelliten-Receiver	8, 72	FUNCTION MENU-Anzeige	7, 44, 65	Sendertabelle	
Fernseher	8, 9, 70–72	GUIDE Plus+	21, 33	Analoge Ausstrahlung	63
HDMI	9, 71	HDAVI Control	9, 42–43, 66, 71	Digitale Ausstrahlung	62
Verstärker, Receiver	70	HDMI	9, 66, 71, 85	Liste der Fernseh-Empfangskanäle ..	74
Videokassetten-Rekorder	72	Initialisieren	68	Showview	30
Audio		JPEG	14, 40–41, 85	Sicherungsstufe	64
Digitale Ausstrahlung (DVB Multi-Audio)	16, 20, 57, 63	Kanal		Signalbedingung	63
Wiedergabe	34	Auswahl	16	Simultanes Aufnehmen und Wiedergeben	27
Audiospur	56, 64	Einstellung	62, 63	Sprachauswahl	
Aufnahme	19	Kanalwahl	16	Audiospur	56, 64
Bildschirmformat	24, 64	Kapitel	34, 46	Bildschirmanzeige	65
External Link	28	Kapitel erstellen	34, 47	Codeliste	74
Flexible Aufnahme	27	Kapitelerstellung	46, 64	Disc-Menü	64
Hinweis	24	Kindersicherung	69	Untertitel	56, 64
Mode	25	Kopieren (Playliste)	49	Standbild	
Timer Recording	21, 30–33	Kopieren		Bearbeiten	50
TV-Direktaufnahme	42	Standbild	55	Kopieren	55
Aufnahme teilen	47	Titel/Playliste	52	Play	40
Auto-Standby	68	LPCM	65, 85	Teile löschen	47
Bearbeiten		Löschen		TV Guide-System	21, 33
Kapitel	46	Album (Standbild)	50	TV System (PAL/NTSC)	66
Playliste	49	Alle Titel	59	UhrEinstellung	67
Standbild	50	Kapitel	47, 49	Untertitel	
Titel	46	Playliste	49	Digitale Ausstrahlung (DVB-Untertitel)	16, 20, 57, 63
Bildschirmanzeige		Standbild	50	Disc	56, 64
Sprachauswahl	65	Titel	47	USB	
Bildschirmformat	10	Löschschtz		Einsetzen	15
Bildschirmschoner	65	Album (Standbild)	50	Kopieren (Standbild)	55
Blickwinkel	56	Disc	58	Play	38
CPRM	85	Standbild	50	Unterstützte Formate	13
Diashow	40, 41	Titel	47	Verbleibende Zeit auf dem Band	57
Digitale Ausstrahlung		Manuelles Überspringen	34	VHS	
Aktualisierung des Systems	68	Menu		Einsetzen	15
Aufnahme	19	DivX	39	Express- Rückspulen	36
Digitale Kanalinformation	17	Musik	38	Kopieren	22
DVB Multi-Audio	16, 20, 57, 63	Setup	62	Play	18, 36–37
DVB-Untertitel	16, 20, 57, 63	Menü Setup	62	S-VHS Quasi-Wiedergabe (SQPB)	37, 67
Neuer Sender	17, 62	Mit externem Gerät gekoppelte Timer-Aufnahmen (Digital/Satelliten-Receiver) - EXT LINK	28, 66	VHS Index-Suchsystem (VISS)	37
Signalbedingung	63	Mode		VIERA Link	9, 42–43, 66, 71
Timer	21	Aufnahme	25	Vorschau wechseln	47
Wählen Sie den Kanal	16	Standbild-Modus	64	Zeitsprung	34
DIRECT NAVIGATOR	35, 40, 46, 50	Musik	14	Zeitversetztes Wiedergeben	27
Discs	11–12	Play	38		
Display		Name			
Digitale Kanalinformation	17	Album (Standbild)	50		
Statusmeldungen	57	Disc	58		
DivX	14, 39, 85	Playliste	49		
DVB Multi-Audio		Text eingeben	45		
Audiowahl	16, 57	Titel	30, 47		
Aufnahme mit gewähltem Audio	20	Neuer Sender	17, 62		
DVB-Untertitel		Playliste	48		
Aufnahme mit Untertitel	20	Playlisten erstellen	48		
Auswahl des Untertitels	16, 57	Q Link	42		
Untertitel anzeigen	16	Quick View	34		
Eigenschaften		Regulieren der Standbildqualität (Standbildmenü)	56		
Playliste	49				
Standbild	41, 50				
Titel	47				
Einstellungen AV2	66				
Einstellungen des Digitaltonausgangs	65, 66				
Endlos-Play	56				
Energiesparmodus	67				



Umweltfreundlich gedruckt auf chlorfrei gebleichtem Papier.

Panasonic Corporation
Web Site: <http://panasonic.net>

Pursuant to the directive 2004/108/EC, article 9(2)
 Panasonic Testing Centre
 Panasonic Marketing Europe GmbH
 Winsbergring 15, 22525 Hamburg, Germany



VQT2J53

VQT2J53
 F0110MT0